



Deze gebruikershandleiding is van toepassing op Prowise Touchscreens met de volgende modelnummers:

- 55": PW.1.15055.1001
- 65": PW.1.15065.1001
- 75": PW.1.15075.1001
- 86": PW.1.15086.1001

1. Inhoudsopgave

2. Belangrijke veiligheidsinstructies	4
2.1. Veiligheid	4
2.2. Plaatsing	4
2.3. Reparatie	5
2.4. Milieu	5
2.5. Recycling en afvoer	6
Verpakking	6
Apparaat	6
Batterijen	7
3. Installatie	7
3.1. Plaats van installatie	8
3.2. Bekabeling	8
3.3. Wi-Fi-module	10
3.4 De OPS pc-module installeren	11
4. Eerste kennismaking	13
4.1. Productspecificaties	14
4.2. In de verpakking	19
4.3. Productoverzicht	21
4.4. Touchscreen-bediening	22
4.5. De bedieningsknop	24
4.6. Microfoon	25
4.7. NFC-kaartlezer en ontvanger voor afstandsbediening	26
4.8. ProWrite®-technologie	27
4.9. Reiniging	28
5. Aan de slag	29
5.1. Zet het touchscreen aan en uit	29
5.2. Uw apparaat voor de eerste keer starten	32
5.3. Met een netwerk verbinden	33
5.4. Het volume aanpassen	34
6. Prowise Central	35
6.1. Prowise Central homepage	35
6.2. Het Prowise Central-menu	36
7. Instellingen aanpassen	37
8. OTA-updates (Over The Air)	38

9. Afstandsbediening	39
9.1. Schematische weergave en uitleg van de knoppen	39
9.2. Hoek waaronder de afstandsbediening wordt gebruikt	41
9.3. De batterijen van de afstandsbediening vervangen	42
10. Randapparatuur aansluiten	43
10.1. Het Prowise touchscreen met een externe pc verbinden	43
10.2. Het Prowise touchscreen verbinden met audioapparatuur	44
10.2.1. Een hoofdtelefoon aansluiten	44
10.2.2. Een versterker aansluiten	44
10.2.3. Verbinden via de HDMI-poort (ARC)	45
10.2.4. Verbinden via de HDMI-poort (CEC)	46
Bijlage	48
RS232-protocol en codelijst	48
Protocolbeschrijving	49
RS232-codelijst	49
Polling-codelijst	52

2. Belangrijke veiligheidsinstructies



WAARSCHUWING! *Neem deze gebruikershandleiding en de veiligheidsinstructies (afzonderlijk document) aandachtig door voordat u het Prowise touchscreen gebruikt. Volg de waarschuwingen op het apparaat, de gebruikershandleiding en de veiligheidsinstructies. Houd de veiligheidsinstructies en de gebruikershandleiding altijd binnen handbereik.*

2.1. Veiligheid

- Open nooit de behuizing van het touchscreen! U kunt een elektrische schok krijgen of kortsluiting veroorzaken.
- Gebruik het touchscreen niet tijdens onweer en haal de stekker uit het stopcontact om schade door bliksem te voorkomen.
- Zorg ervoor dat uw touchscreen niet nat wordt! Dit kan leiden tot kortsluiting en elektrocutiegevaar. Installeer het apparaat niet in de buurt van water en plaats geen voorwerpen met vloeistof erop of ernaast.
- Een hoog geluidsvolume veroorzaakt permanente gehoorschade. Als het apparaat voor langere tijd op een hoog geluidsvolume wordt gebruikt, kan de luisteraar gehoorschade oplopen.
- Gebruik alleen componenten en accessoires die door Prowise zijn geleverd.
- Schakel altijd het touchscreen uit en haal de stekker uit het stopcontact wanneer u een module verwisselt.
- Steek geen voorwerpen in de openingen van het touchscreen die hier niet voor bedoeld zijn. Dit kan kortsluiting of zelfs brand tot gevolg hebben.

2.2. Plaatsing

- We raden aan het touchscreen niet zelf of door een derde partij te laten installeren. Laat Prowise of een erkende Prowise-partner het touchscreen installeren of monteren om mogelijke schade te voorkomen. Prowise kan niet verantwoordelijk worden gehouden voor eventuele schade of letsel veroorzaakt door onjuiste installatie door derden. Schade als gevolg van onjuiste installatie door derden wordt niet gedekt door de garantie.
- Installeer of plaats het touchscreen niet op een onstabiele wand of vloer.
- Gebruik het touchscreen niet in een industriële omgeving waar het vaak wordt blootgesteld aan trillingen en stof.
- Plaats het touchscreen niet in de buurt van apparatuur die warmte genereert.
- Zorg ervoor dat alle ventilatie-openingen aan de achterkant van het touchscreen onbedekt blijven, zodat er warme lucht kan ontsnappen.

- Sluit het touchscreen alleen aan op een geaard stopcontact.

2.3. Reparatie

Repareer het touchscreen nooit zelf!



WAARSCHUWING! Waarschuwing voor elektrische onderdelen! Open nooit de behuizing van het touchscreen! U kunt een elektrische schok krijgen en/of kortsluiting of zelfs brand veroorzaken. Dit kan verwondingen of schade aan uzelf en/of het touchscreen veroorzaken.

Neem bij een defect altijd contact op met Prowise of een erkende partner om schade te voorkomen. Ga voor de contactgegevens naar: www.prowise.com/en/contact.

2.4. Milieu

- Ontkoppel de voedingskabel als het scherm voor langere tijd niet wordt gebruikt.
- Het stroomverbruik in de stand-bymodus is minder dan 0,5 watt.
- Het Prowise touchscreen is ENERGY STAR-gecertificeerd.
- Als het touchscreen niet meer bruikbaar is, kunt u het naar een daarvoor bestemd inzamelpunt brengen.



LET OP! Wanneer WOL en WOS zijn geactiveerd, neemt het stroomverbruik in de stand-bymodus toe!

2.5. Recycling en afvoer

Voor vragen over het correct verwijderen van uw touchscreen kunt u contact opnemen met Prowise of een erkende partner.



Verpakking

Het apparaat is verpakt om transportschade te voorkomen. De verpakking is gemaakt van materialen die hergebruikt of gerecycled kunnen worden.

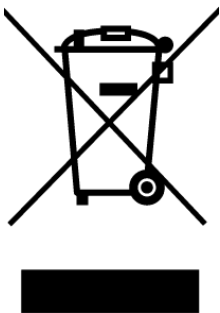

Apparaat

Gooi het apparaat aan het einde van zijn levensduur niet weg bij het huisvuil. Vraag naar de mogelijkheden voor een milieuvriendelijke en verantwoorde verwijderingsmethode.



Batterijen

Lege of kapotte batterijen horen niet bij het huisvuil. Breng ze naar een inzamelpunt voor lege batterijen. De afstandsbediening gebruikt 1,5V AAA-batterijen.

3. Installatie

Een door Prowise erkende monteur installeert het Prowise touchscreen bij levering en zorgt ervoor dat het scherm klaar is voor gebruik. We raden het niet aan, maar als u het scherm zelf of door iemand anders wilt laten installeren, volgt u de onderstaande stappen:

- Installeer het touchscreen niet alleen.
- Gebruik een gecertificeerde Prowise-muurbeugel om het Prowise touchscreen aan een wand te bevestigen.
- Gebruik een Prowise VESA-beugel om het scherm op een Prowise-liftsysteem te installeren.
- Zorg ervoor dat de wand sterk genoeg is om het gewicht van het touchscreen te dragen.
- Sluit de kabels aan (welke kabels u nodig heeft, is afhankelijk van de externe apparaten die u gebruikt of andere externe bronnen zoals een liftsysteem).
- Als u een OPS pc-module gebruikt, moet u ervoor zorgen dat de module correct geplaatst en vergrendeld is. Installeer de pc-module zoals beschreven in het hoofdstuk 'OPS pc-module installeren'.
- Zorg ervoor dat u alleen de voedingskabel aansluit wanneer de bovenstaande elementen zijn aangesloten en gebruik alleen de door Prowise geleverde voedingskabel.



OPGELET! Prowise kan niet verantwoordelijk worden gehouden voor eventuele schade of letsel veroorzaakt door een onjuiste installatie van het touchscreen door derden. Schade aan het touchscreen, veroorzaakt door onjuiste installatie door derden, valt niet onder de garantie. Neem altijd contact op met Prowise of een erkende partner als u vragen hebt over de installatie.

3.1. Plaats van installatie

Volg de onderstaande instructies om een betrouwbare werking en een lange levensduur van uw touchscreen te garanderen.

Houd het touchscreen en alle aangesloten apparaten uit de buurt van water en vermijd stof en hitte. Plaats het touchscreen niet in de buurt van apparaten die warmte produceren of in de buurt van water. Het niet naleven van deze instructies kan leiden tot fouten of schade aan het touchscreen.

Het Prowise touchscreen kan worden gebruikt bij een omgevingstemperatuur van 0 °C tot +38 °C en een relatieve vochtigheid van 10% tot 90% (zonder condensatie).

Indien uitgeschakeld kan het touchscreen opgeslagen worden bij een temperatuur van -20 °C tot 60 °C en een relatieve vochtigheid van 10% tot 90% (zonder condensatie).

Installeer het touchscreen op een stabiele, trillingsvrije vloer/wand om schade aan het touchscreen te voorkomen. Zorg ervoor dat alle ventilatie-openingen aan de achterkant van het scherm onbedekt blijven, zodat er warme lucht kan ontsnappen.



WAARSCHUWING! Koppel de voedingskabel los tijdens onweer. Voor extra veiligheid raden we aan een overspanningsbeveiliging te gebruiken om te voorkomen dat het touchscreen schade oploopt als gevolg van spanningspieken of blikseminslag.

3.2. Bekabeling

Gebruik alleen de door Prowise geleverde voedingskabel om het Prowise touchscreen op het stopcontact aan te sluiten. Het touchscreen moet dicht bij het stopcontact worden geplaatst en het stopcontact moet eenvoudig bereikbaar zijn. Kabels mogen niet op looppaden worden gelegd om te voorkomen dat iemand erop gaat staan of erover struikelt. Plaats geen voorwerpen op de kabels om schade te voorkomen. Voorkom elektrische overbelasting bij gebruik van een verdeelstekker, omdat dit tot kortsluiting kan leiden.

Voor extra veiligheid raden we aan een overspanningsbeveiliging te gebruiken om te voorkomen dat het touchscreen schade oploopt als gevolg van spanningspieken of blikseminslag.



OPGELET! Plaats de voedingskabel alleen in geaarde stopcontacten met AC 100-240V ~ 50/60Hz. Als u niet zeker bent over de spanning op de installatielocatie, neemt u contact op met uw energieleverancier.

3.3. Wi-Fi-module

Het Prowise touchscreen is uitgerust met een Wi-Fi-module. Volg de onderstaande stappen om de Wi-Fi-module te installeren.

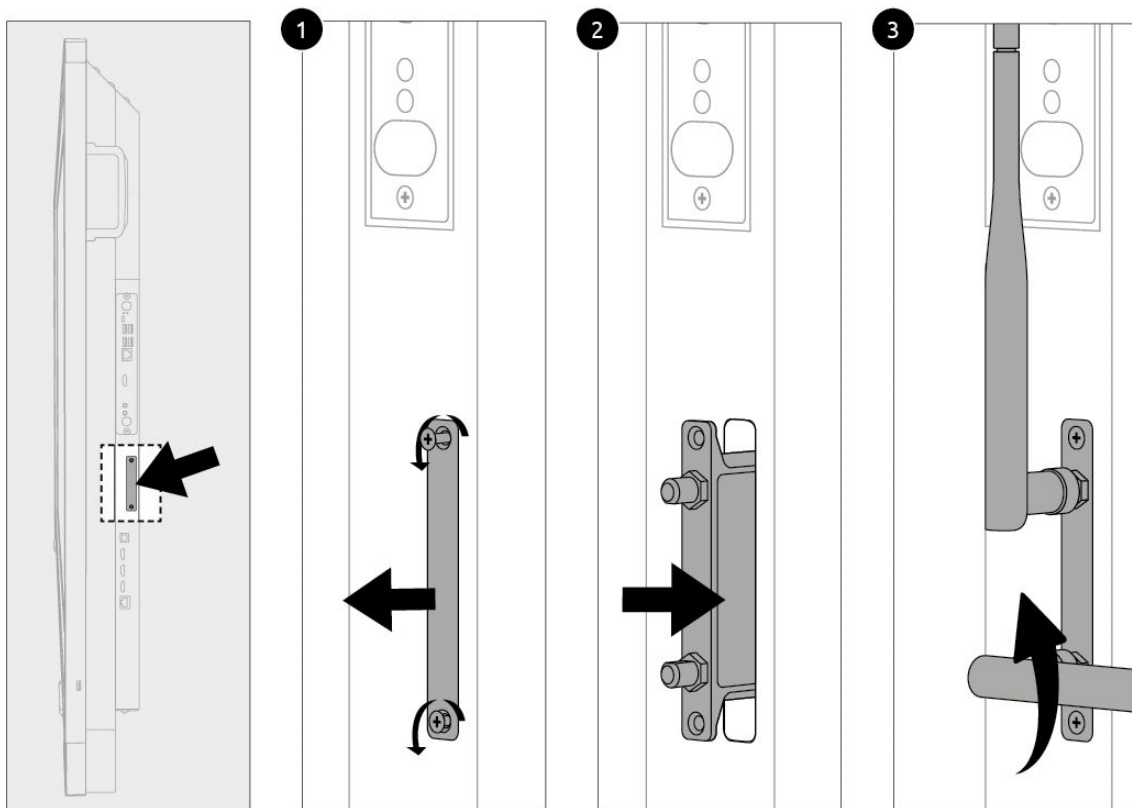

WAARSCHUWING VOOR GEVAAR! Stikkingsgevaar. Dit product bevat kleine onderdelen die door kinderen ingeslikt kunnen worden. Houd dit product uit de buurt van kinderen indien niet geïnstalleerd in het touchscreen.



WAARSCHUWING! Zorg ervoor dat de voedingskabel van het Prowise touchscreen is losgekoppeld voordat er geïnstalleerd wordt.

3.4 De OPS pc-module installeren

Volg de onderstaande stappen om de OPS pc-module te installeren:

(Let op: de OPS pc-module is optioneel)



OPGELET! Zorg ervoor dat de voedingskabel niet is aangesloten op het stopcontact tijdens het installeren van de OPS pc-module.

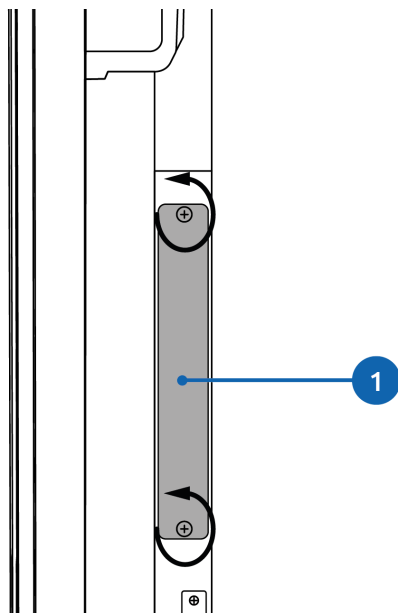

1. Draai de schroeven los

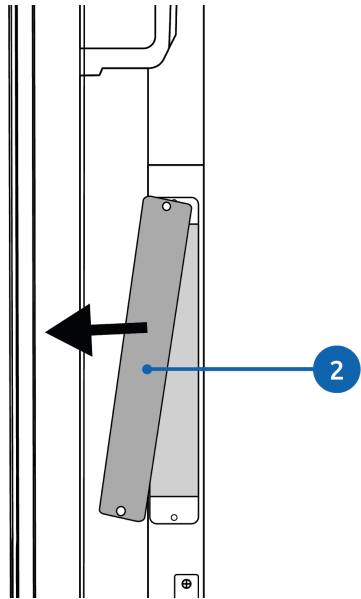

2. Verwijder de afdekplaat

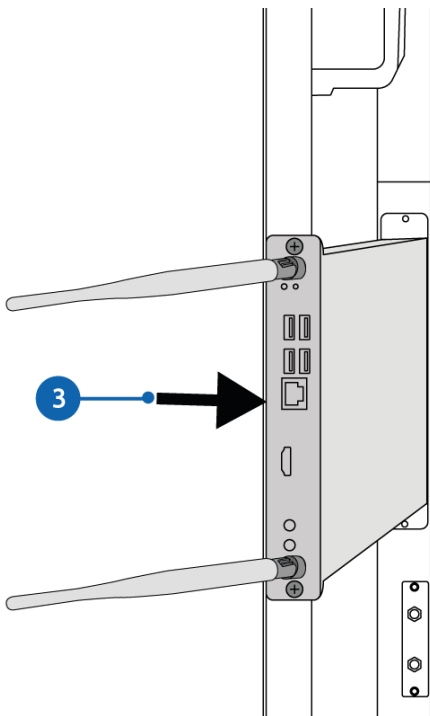

3. Plaats de OPS pc-module in de sleuf

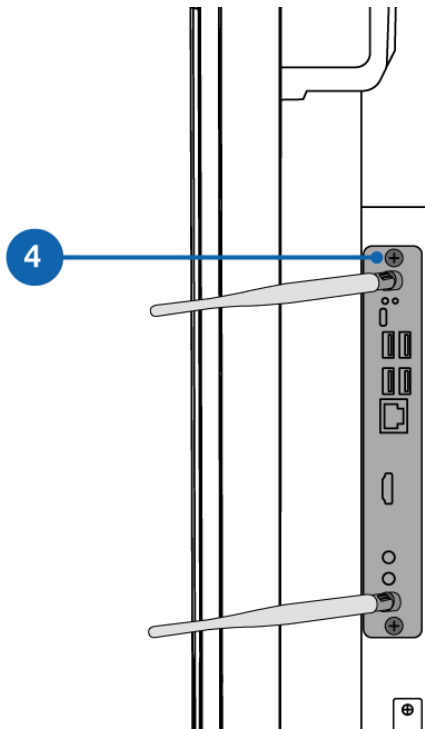

4. Draai de borgschroef van de pc-module vast

4. Eerste kennismaking

We raden aan het touchscreen niet zelf of door een derde partij te laten installeren. Laat Prowise of een erkende partner uw touchscreen installeren of monteren om mogelijke schade te voorkomen.

Stel het scherm altijd in op de juiste gebruikshoogte. Sta niet in een gebogen houding en zorg ervoor dat de uiteinden van het scherm binnen handbereik zijn.

Het scherm bevindt zich in een optimale positie als u zowel de boven- als onderkant van het scherm kunt aanraken zonder te hoeven bukken of ver naar boven te hoeven reiken. Door het scherm op de juiste manier te plaatsen, kunt u fysieke problemen voorkomen die het gevolg kunnen zijn van een onjuiste werkhouding. Voorkom lichamelijke klachten veroorzaakt door een slechte houding.



GEVAAR! *Verwondingsgevaar. Ga niet op een stoel, kruk of ander voorwerp staan om het touchscreen te bedienen. Dit geldt vooral voor kinderen! Dit brengt een valgevaar met zich mee dat ernstig letsel tot gevolg kan hebben. Zorg ervoor dat het scherm op de juiste hoogte is geïnstalleerd of dat de lift op de juiste hoogte is ingesteld wanneer het scherm wordt gebruikt.*

4.1. Productspecificaties

Screen	
Bezel color	Brushed aluminium (grey)
Diagonal	55", 65", 75", 86"
Panel type	Ultra HD LED - IPS
Resolution	3840 x 2160 @ 60Hz
Glass plate	Anti-Glare Pro
Glass thickness	4 mm 0.16 inches
Glass hardness	Mohs 7
Aspect ratio	16:9
Contrast ratio	1200:1
Dynamic contrast ratio	5000:1
Brightness	350 cd/m ²
Number of colors	10 Bit (1.07B)
Viewing angle	178°
Panel refresh rate	60Hz
PC module slot	Yes, OPS slot
Touch type	

Type	HApró 3
Multi-touch	Yes (32 points)
Multi-writing	Yes (16 points)
Auto-calibration	Yes
Resistant to sunlight	Yes
Supported OS	Windows 7, 8.1 & 10/Mac OS/Linux/Android and Chrome OS

Audio

Speakers	2.1 sound (2 front speakers and 1 subwoofer)
Front speaker power	2 x 18W (8Ω)
Sub woofer power	1 x 15W (8Ω)
Max amplifier output	80W
Dolby Audio certification	Yes

Microphone

Type	Microphone Array
Number of Microphones	4
Auto Switch (Windows/Central)	Yes

ProWrite

Number of pens	2
Multi-color writing	Yes
Multi-size writing	Yes
Windows Ink support	Yes

Prowise Central	
Android version	Android 8.0
Storage	32GB
Memory	4GB
Over the Air Updates (OTA)	Yes
NFC reader / writer	Yes

Connections	
HDMI out 2.0 (4K @ 60Hz)	1
DisplayPort 1.2	1
HDMI 2.0 (CEC & HDCP2.2)	2
HDMI 2.0 (CEC, ARC & HDCP2.2)	1
YPbPr (Component)	1 (3.5 mm mini jack female)
VGA	1
AV (Composite)	1 (3.5 mm mini jack female)
Audio in	1 (3.5 mm mini jack female)
Analog Audio output / headphone	1 (3.5 mm mini jack female)
Digital Audio output	1 (RCA coaxial female)
RS232 control	1 (Sub-D, 9 pins)
USB-B touch port	1 (USB-B female)
USB 2.0	3
USB 3.0	1

LAN Port (Rj45)	1x LAN 100/1000 Mbps (100Mbps for Android / 1000Mbps for OPS)
Wi-Fi+BT Module	Yes, 1x WiFi : 2.400 GHz ~ 2.497 GHz (802.11a/b/g/n/ac WiFi compliant) 4.900 GHz ~ 5.845 GHz (802.11a/n 2*2 WiFi compliant) Bluetooth: 4.1

Environmental conditions

Operation temperature	0°C - 38°C 32 - 100°F
Storage temperature	-20°C - 60°C -4 - 140°F
Storage humidity	10% - 90%
Operation humidity	10% - 90%

General information

Voltage	~ 100-240 V (50/60Hz)
Nominal power consumption (without modules)	140W
Eco mode power consumption	72W
On mode power consumption	120W
Stand-by power consumption	≤ 0,5 Watt
Gross weight	55 kg 121.2 lb
Netto weight	44 kg 97 lb
Dimensions of the screen (W x H x D)	1309 x 828 x 89 mm 51.5 x 31.64 x 3.5 inches
Dimensions of the packaging (W x H x D)	1420 x 910 x 240 mm 55.91 x 35.83 x 9.45 inches
VESA standard	VESA 400 x 400 mm

VESA mounting for external devices

VESA 100 x 100 mm

Certifications

CE: EMC + LVD / FCC-IC / RoHS / UL + CB, RCM and Energy Star

Warranty

5 years standard (extendable to 7 or 8 years)

4.2. In de verpakking

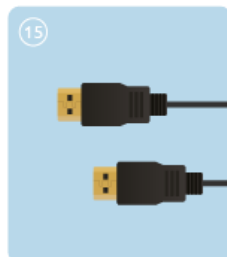
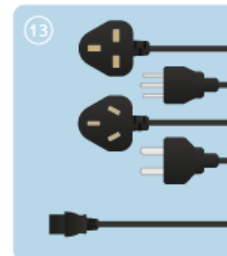
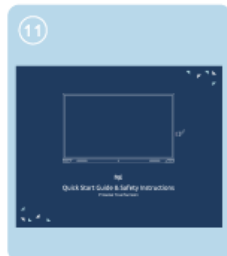
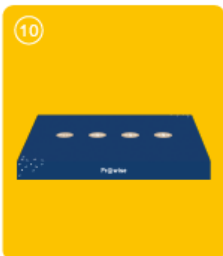
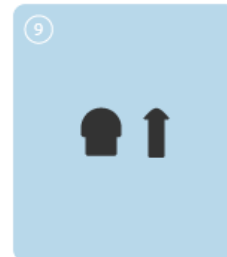
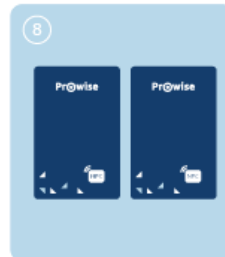
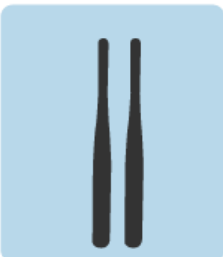
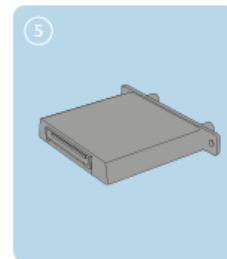

1. **Prowise Touchscreen**
2. **Accessoirepakket:**
3. Afstandsbediening
4. 1,5V AAA-batterijen (2x)
5. Wi-Fi-module
6. Wi-Fi-antenne (2x)
7. ProWrite®-pen met dubbele schrijffunctie
8. NFC-kaart (2x)
9. Penpunten (4x)
10. **Kabelpakket:**
11. Veiligheidsinstructies Prowise touchscreen
12. Gebruikershandleiding Wi-Fi-module
13. Voedingskabel - EU 5 meter
14. USB touch kabel
15. HDMI-kabel



WAARSCHUWING! Houd het verpakkingsmateriaal, zoals plasticfolie, buiten het bereik van kinderen. Onjuist gebruik van verpakkingsmaterialen kan verstikkingsgevaar opleveren.



LET OP! Controleer of het geleverde pakket volledig is en neem binnen 5 dagen na levering contact op met onze servicedesk als er iets ontbreekt. Vermeld het serienummer en een kopie van de factuur.

4.3. Productoverzicht

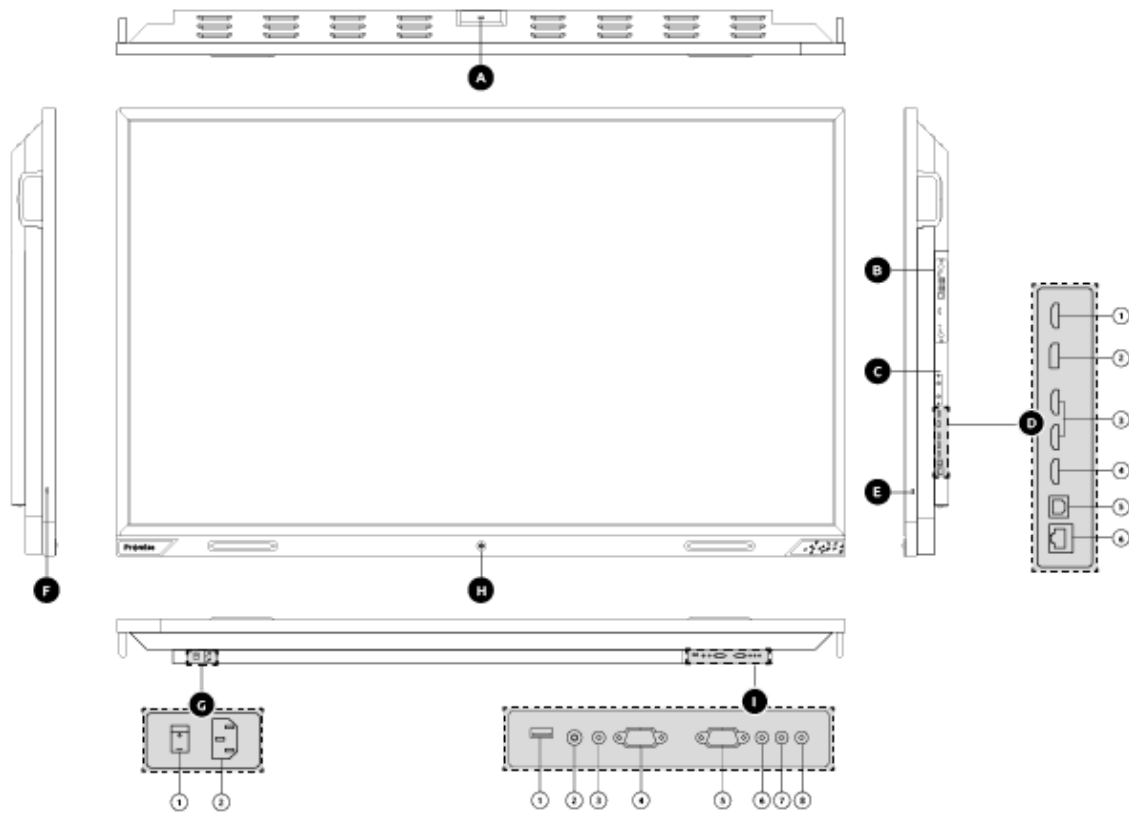

- A. USB 3.0 (externe camera)
- B. OPS-sleuf (zijkant)
- C. Sleuf Wi-Fi-module (zijkant)
- D. Externe ingangen/uitgangen (zijkant)
 - 1. HDMI Output 2.0
 - 2. Display Port 1.2
 - 3. 2 x HDMI 2.0 CEC
 - 4. HDMI 2.0 ARC
 - 5. USB Type-B (Touch port)
 - 6. LAN port
- E. USB 2.0
- F. USB 2.0
- G. AC-in en hoofdschakelaar (onderkant)
 - 1. Hoofdschakelaar
 - 2. AC-ingang

H. Bedieningsknop (voorkant)

Als het scherm is uitgeschakeld:

- Activeert het scherm

Als het scherm is ingeschakeld:

- Druk minder dan 1 seconden om het Prowise Central-menu te activeren
- Houd langer dan 1 seconden ingedrukt om uit te schakelen



I. External inputs / outputs

1. USB 2.0 for lift control and service
2. Digital audio output (Coaxial)
3. Headphone / Line output
4. RS232 serial port
5. VGA input
6. Audio input
7. Component video input (YPbPr)
8. AV video input (Composite)

4.4. Touchscreen-bediening

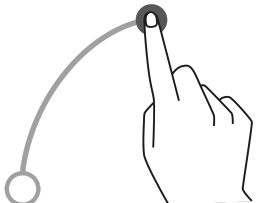
Het Prowise touchscreen is uitgerust met 20 aanraakpunten. Het scherm herkent tot 20 gelijktijdige aanraakpunten. Hiermee kunt u het touchscreen met meerdere mensen tegelijkertijd gebruiken.

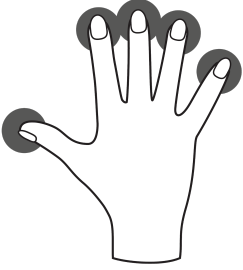
	<p>Klikken</p>	<p>Om op een deel van het scherm te klikken, tikt u voorzichtig met één vinger op het touchscreen.</p>
	<p>Slepen</p>	<p>Tik met één vinger op het item dat u wilt verplaatsen en sleep het naar de nieuwe locatie zonder uw vinger van het scherm te halen.</p>

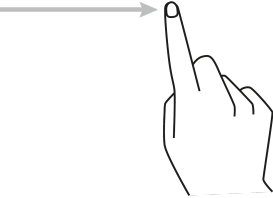
	<p>Prowise openen Central-menu</p>	<p>Plaats minimaal 2 seconden lang vijf vingers van één hand op het scherm. Het menu wordt weergegeven.</p>
	<p>Klik met de rechtermuisknop (context-menu) (pc-module)</p>	<p>Voor de rechterklikfunctie tikt en houdt u één vinger een paar seconden op het scherm.</p>
	<p>Scrollen</p>	<p>Schuif één vinger in de gewenste richting over het scherm.</p>

Het touchscreen kan ook worden bediend met behulp van een computermuis of de meegeleverde afstandsbediening. Bovendien kunt u de bedieningsknop in het midden van de luidsprekerbalk van het touchscreen gebruiken om het aan-/uitscherm AAN of UIT te zetten of om het Central-menu te openen.

4.5. De bedieningsknop

De bedieningsknop bevindt zich in het midden van de luidsprekerbalk van het touchscreen.

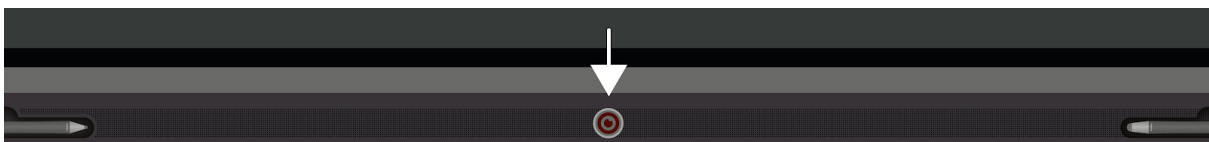

Bedieningsknop

- Als het touchscreen in de stand-bymodus staat, drukt u kort op deze knop om het scherm weer in te schakelen.
- Wanneer het touchscreen is ingeschakeld, drukt u lang op deze knop om het uit te schakelen.
- Wanneer het touchscreen is ingeschakeld, drukt u kort op deze knop om het Central-menu te openen.



De LED in de bedieningsknop geeft de status van het touchscreen aan.

- Het touchscreen is ingeschakeld: Blauw
- Achtergrondverlichting is uitgeschakeld: Blauw
- Slaapstand: Knippert rood (elke 2 seconden)
- Stand-bymodus: Rood

4.6. Microfoon

Het Prowise touchscreen heeft 4 microfoons met een groot bereik. Dankzij deze 4 microfoons met een groot bereik is de opnamekwaliteit uitstekend, waardoor het Prowise touchscreen ideaal is voor videoconferenties. Gebruik de microfoon in Prowise Central of als een pc-module is geïnstalleerd.

4.7. NFC-kaartlezer en ontvanger voor afstandsbediening

Het tabblad aan de rechterkant van de luidsprekerbalk van het touchscreen heeft verschillende functies:



- Houd de NFC-kaart voor het tabblad om in te loggen met behulp van NFC-technologie.
- De IR-sensor van de afstandsbediening bevindt zich hier.



LET OP! Om in te loggen met een NFC-kaart, moet de kaart eerst worden geconfigureerd met behulp van het Prowise Central-instellingenmenu.

4.8. ProWrite®-technologie

Het Prowise touchscreen is uitgerust met twee pennen. Deze bevinden zich handig aan de voorkant van het scherm en klikken automatisch op hun plaats wanneer u een pen voor de docking locatie houdt.

Wat de ProWrite®-technologie gecombineerd met de pen uniek maakt, is dat de pen 2 verschillende schrijfgroottes heeft om op het scherm te schrijven. De voordelen hiervan zijn:

- Schrijf klein en schakel over naar groot zonder dat hier software voor nodig is
- Schakel tussen kleuren door de pen om te draaien
- Schrijf gelijktijdig in 2 verschillende kleuren en formaten

Naast de uniek ontworpen pennen hebben we de technologie verbeterd om u een betere ervaring te bieden.

Enkele verbeteringen zijn:

- Snelle schrijfreactie
- Penpunt van maar 2 mm
- Volledige ondersteuning voor Windows Ink
- Ondersteuning voor 20 aanraakpunten
- Ondersteuning voor 10 schrijfpunten

Met deze technologie is het Prowise touchscreen een ideaal touchscreen om samen te werken en te schrijven.

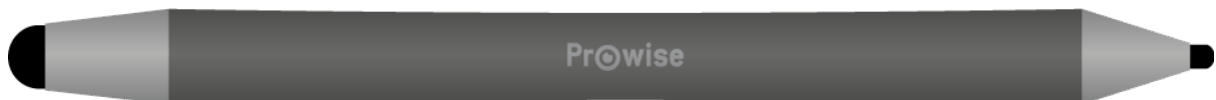

4.9. Reiniging

Reinig het scherm met een droge, niet-pluizende, microvezeldoek. Zorg dat deze doek schoon is.

Als u een reinigingsmiddel wilt gebruiken, gebruik dan altijd een door Prowise aanbevolen reinigingsmiddel. Gebruik geen agressieve reinigingsmiddelen, aangezien deze het scherm kunnen beschadigen.

Sproei een reinigingsmiddel nooit rechtstreeks op het scherm, maar sproei het eerst op een doek. De doek mag enigszins vochtig maar niet nat zijn, omdat dit het scherm kan beschadigen.

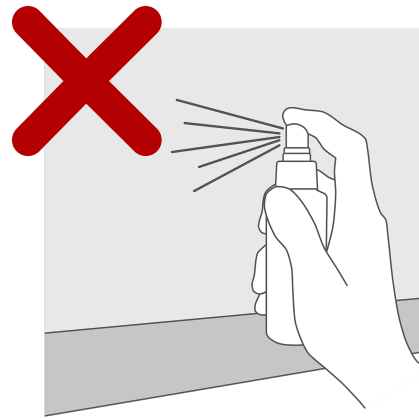
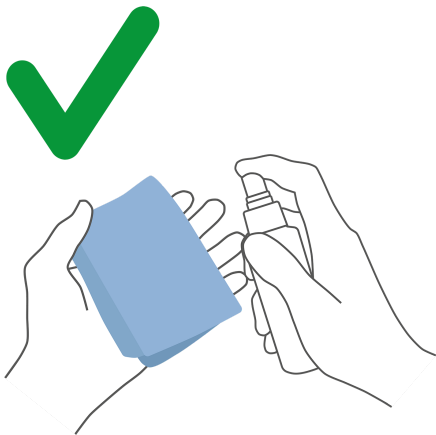

Veeg het scherm voorzichtig af met de doek. Om het beste resultaat te krijgen reinigt u het scherm met zachte, cirkelvormige bewegingen zonder druk uit te oefenen. Gebruik nooit een schuurmiddel.

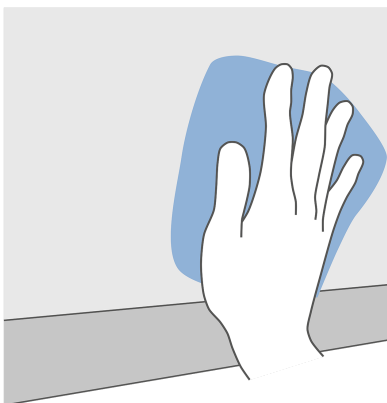



WAARSCHUWING! In het onwaarschijnlijke geval dat het touchscreen nat wordt, mag u het niet inschakelen en de voedingskabel niet in het stopcontact plaatsen. Dit kan een elektrische schok veroorzaken. Mocht het touchscreen nat worden wanneer het wordt ingeschakeld, schakel dan onmiddellijk de stroomtoevoer uit en haal de voedingskabel van het touchscreen uit het stopcontact om kortsluiting te voorkomen.



OPGELET! Koppel de voeding los voordat u het scherm schoonmaakt.

5. Aan de slag

5.1. Zet het touchscreen aan en uit

Inschakelen

1. Zorg ervoor dat het touchscreen op het stopcontact is aangesloten.
2. Zet de aan-/uitschakelaar linksonder op het touchscreen AAN.

Er zijn een paar verschillende opties om het touchscreen in te schakelen nadat het is geactiveerd:

- Druk op de bedieningsknop in het midden van de luidsprekerbalk van het touchscreen
- Druk op de aan-/uitknop op de meegeleverde afstandsbediening

Uitschakelen

Met behulp van de aan-/uitknop van het bedieningspaneel

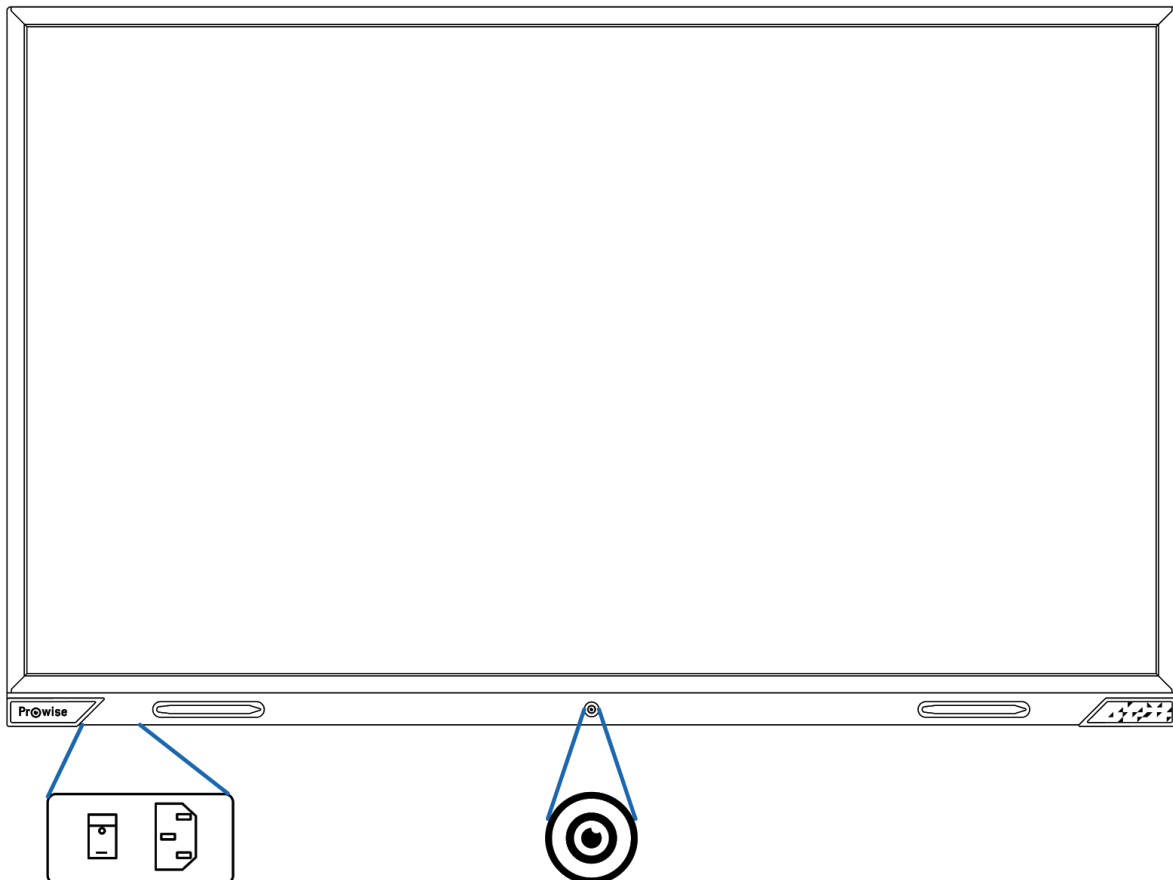

1. Druk op de bedieningsknop in het midden van de luidsprekerbalk.
2. De melding 'Het systeem wordt over 15 seconden afgesloten' wordt weergegeven.
3. Selecteer 'Afsluiten' als u het touchscreen wilt uitschakelen of 15 seconden wilt wachten. Om het afsluiten van het touchscreen te annuleren drukt u op de knop 'Annuleren'.
4. Schakel de hoofdvoeding uit met behulp van de aan-/uitschakelaar aan de linkerkant van het touchscreen (zie afbeelding).

Automatisch afsluiten

Als er geen actieve invoerbron is gedetecteerd in een specifiek invoerkanaal, verschijnt er na 1 minuut een melding om het touchscreen uit te schakelen. Deze melding wordt automatisch na 15 seconden door het systeem geaccepteerd en het touchscreen wordt uitgeschakeld.



LET OP! Schakel het touchscreen volledig uit wanneer u het scherm verlaat door de aan-/uitschakelaar uit te schakelen en de voedingskabel van het scherm los te koppelen.

5.2. Uw apparaat voor de eerste keer starten

De eerste keer dat u uw touchscreen start, wordt een installatiehandleiding geopend om u te helpen bij het configureren van de belangrijkste instellingen. Volg onderstaande stappen om de installatie te voltooien:

1. Zorg ervoor dat het touchscreen op het stopcontact is aangesloten.
2. Schakel de hoofdschakelaar in.
3. Druk op de aan-/uitknop (bedieningsknop of afstandsbediening)
4. Het touchscreen wordt ingeschakeld en de installatiehandleiding wordt weergegeven.
5. Volg de stappen in de installatiehandleiding om de installatie te voltooien.
6. Nadat u bent verbonden met internet, controleert het touchscreen automatisch op updates.
7. Het welkomstschermb wordt weergegeven en de Prowise Central-omgeving wordt meteen daarna geopend.
8. Open het Prowise Central-menu om aan de slag te gaan op uw touchscreen. Open het menu door 5 vingers van één hand minimaal 2 seconden lang op het scherm te plaatsen, op het menu-icoon te drukken of door de bedieningsknop te gebruiken.

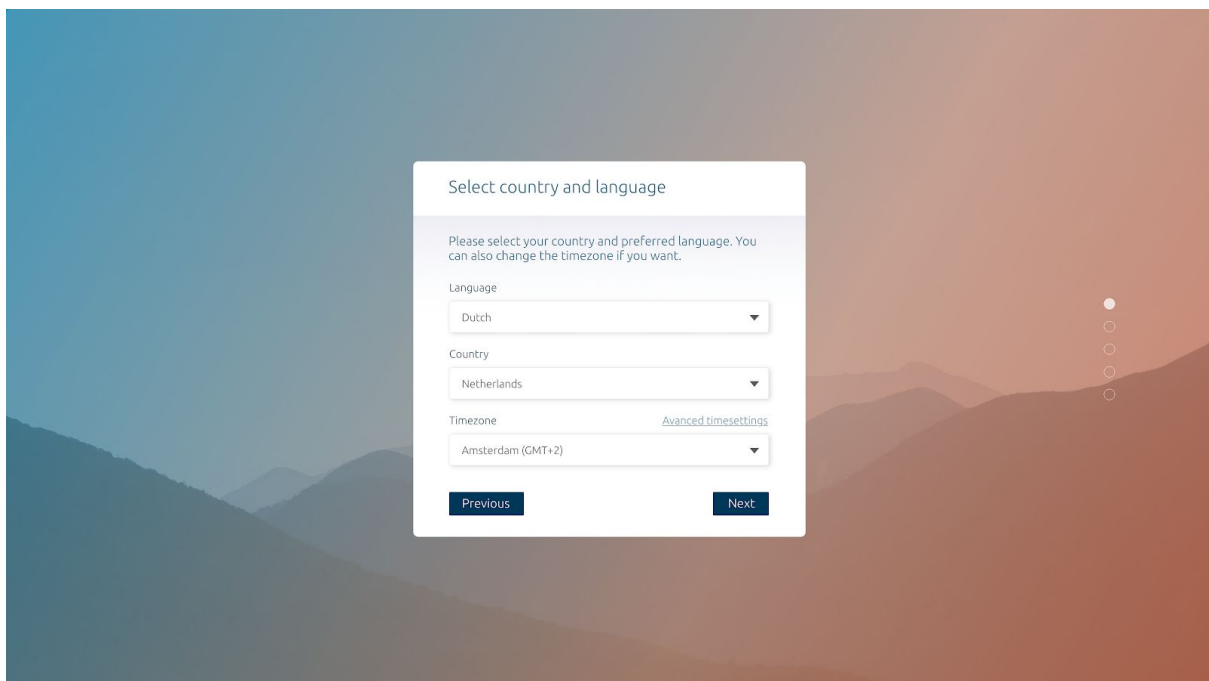

5.3. Met een netwerk verbinden

Verbind uw touchscreen met een draadloos Wi-Fi-netwerk of via een netwerkkabel.

Ethernet

Verbind de netwerkkabel met de LAN-poort van uw touchscreen. Het touchscreen detecteert automatisch het netwerk en maakt er verbinding mee zodra 'Ethernet' is geactiveerd in het instellingenmenu.



Volg onderstaande stappen om de netwerkspecificaties te bekijken:

1. Plaats minimaal 2 seconden lang vijf vingers op het scherm om het Prowise Central-menu te openen
2. Open de zijbalk om toegang te krijgen tot het instellingenmenu
3. Selecteer het submenu 'Connectiviteit'
4. Selecteer 'Ethernet' door de schakelaar in te schakelen
5. De netwerkspecificaties worden weergegeven

Wi-Fi-verbinding

Maak als volgt verbinding met een Wi-Fi-netwerk:

1. Controleer of de Wi-Fi-module correct is geïnstalleerd
2. Plaats minimaal 2 seconden lang vijf vingers op het scherm om het Prowise Central-menu te openen
3. Open de zijbalk om toegang te krijgen tot het instellingenmenu
4. Selecteer het submenu 'Connectiviteit'
5. Selecteer 'Wi-Fi'. Het touchscreen zoekt naar beschikbare netwerken
6. Selecteer het netwerk van uw keuze. Klik op de knop 'Geavanceerd' als u verbinding wilt maken met een geavanceerd netwerk
7. Voer het wachtwoord voor het netwerk in. Selecteer het oogpictogram als u de tekens van het wachtwoord wilt weergeven.
8. Druk op 'Verbinden' om verbinding te maken met het draadloze netwerk

5.4. Het volume aanpassen

Het volume van het touchscreen kan op verschillende manieren worden aangepast:

- Met de afstandsbediening:
 - Gebruik de volumeknoppen om het volume aan te passen.
- Met het Central-menu:

Met deze functie van het Prowise Central-menu kun je het volume aanpassen. Sleep het bolletje naar rechts om het geluid harder te zetten en naar links om het geluid zachter te zetten. Klik op dempen om het geluid in een keer uit te zetten.

6. Prowise Central



LET OP! In de toekomst worden er extra functionaliteiten aan Prowise Central toegevoegd. De updates voor Central worden via OTA-updates op het touchscreen geïnstalleerd. Meer informatie over OTA-updates is te vinden in 'OTA (Over The Air) updates'.

6.1. Prowise Central home

Prowise Central is het slimme besturingssysteem van je Prowise touchscreen. Software speciaal ontwikkeld voor onze hardware en om het jou als gebruiker makkelijk te maken. Maak eenvoudig en volledig veilig gebruik van de functies die je iedere dag nodig hebt.



6.2. Het Prowise Central-menu

Aan de linkerkant van het Prowise touchscreen zijn continu drie iconen in beeld.

- ProNote-icoon: hiermee open je ProNote, de inbegrepen whiteboardsoftware
- Home-icoon: hiermee open je Prowise Central-home
- Drie puntjes: hiermee open je het Prowise Central-menu

Het Prowise Central-menu klapt zich uit aan de linkerkant van het Prowise touchscreen. Je kunt het Prowise Central-menu op drie verschillende manieren oproepen.

1. Klik op de drie puntjes aan de linkerkant van het scherm
2. Houd vijf vingers minimaal twee seconden op het scherm
3. Druk op de Prowise Central-home knop op de afstandsbediening

Het Prowise Central-menu bestaat uit de volgende items:

- Actieve apps
- Screencasting
- Invoerbronnen
- Volume
- Liftbediening
- Instellingen

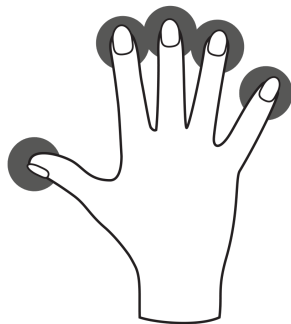

- Uitknop

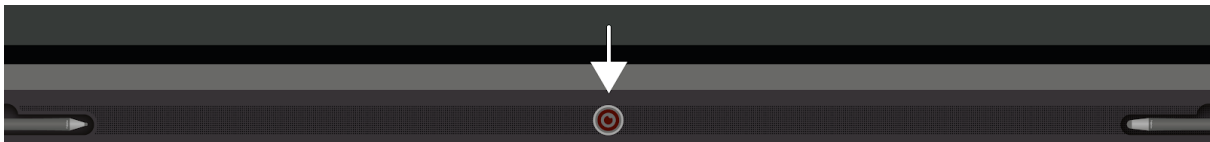
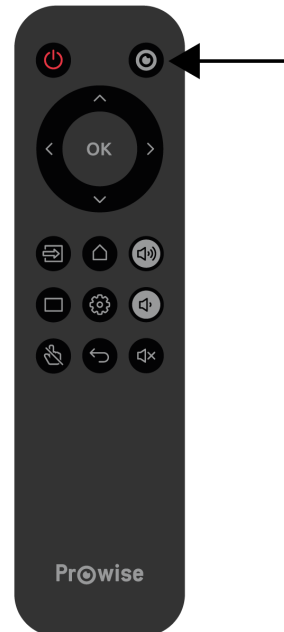

7. Instellingen aanpassen

Het instellingenmenu van Central bevindt zich in het menu. Hier kunt u meerdere instellingen van uw Prowise touchscreen aanpassen, zoals: weergave- en audio-instellingen, connectiviteit, NFC en andere instellingen.

Raadpleeg de handleiding van Prowise Central voor meer informatie over het aanpassen van de instellingen in Prowise Central.

8. OTA-updates (Over The Air)

OTA-updates (over-the-air updates) zorgen ervoor dat u altijd de nieuwste softwareversie op het touchscreen hebt geïnstalleerd. Het enige dat nodig is voor OTA-updates is een internetverbinding met Prowise Central. Dit kan een Wi-Fi- of ethernetverbinding zijn.

Automatische (OTA) updates zijn standaard ingeschakeld. De updates worden geïnstalleerd wanneer het touchscreen wordt uitgeschakeld. Deze functie kan worden uitgeschakeld in het menu 'Algemene instellingen'. Prowise adviseert echter altijd de functie OTA-updates in te schakelen.









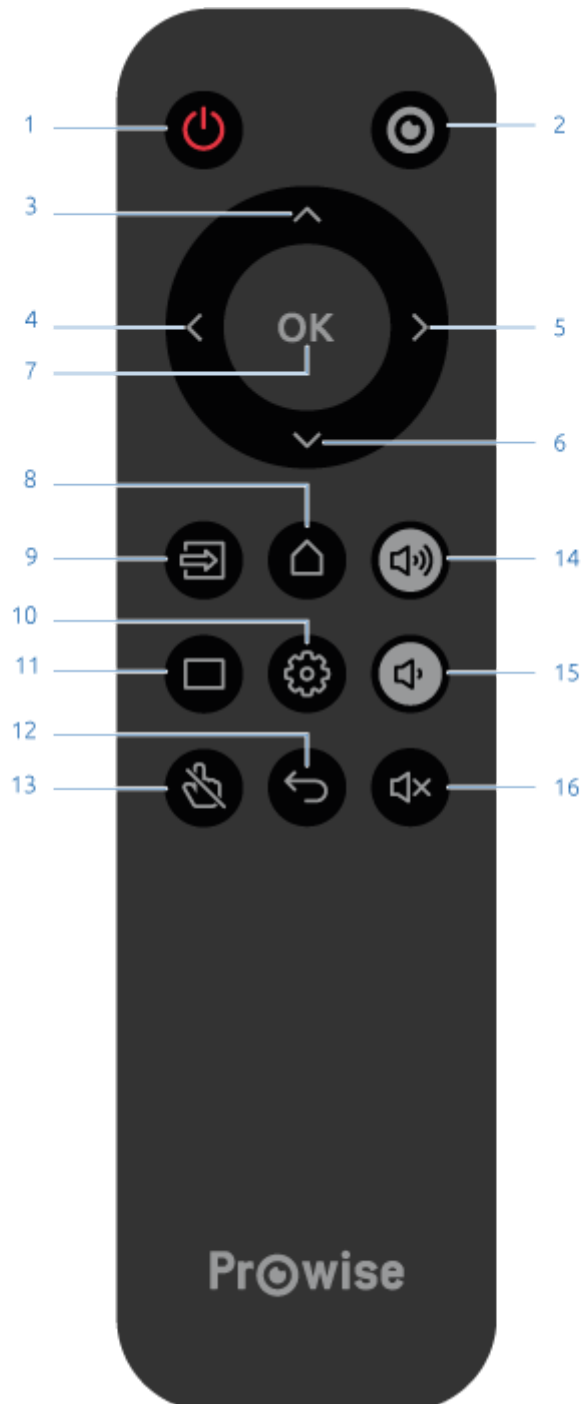







LET OP! OTA-updates vereisen een Wi-Fi- of ethernetverbinding (bekabeld netwerk) met Prowise Central.

9. Afstandsbediening

9.1. Schematische weergave en uitleg van de knoppen





1		Druk op deze knop om het touchscreen in of uit te schakelen. Om het touchscreen uit te schakelen, drukt u op deze knop en vervolgens op Enter om te bevestigen.
2		Opent het Prowise Central-menu.
3		Navigatieknop - Omhoog
4		Navigatieknop - Links
5		Navigatieknop - Rechts
6		Navigatieknop - Omlaag
7	OK	Bevestig selectie.
8		Als een andere invoer dan Prowise Central homepage actief is, kan deze knop worden gebruikt om terug te keren naar de Prowise Central homepage.
9		Opent de Prowise Central-invoerselectie.
10		Hiermee opent u het instellingenmenu van Prowise Central.
11		Schakelt het scherm tijdelijk uit. Dit wordt weergegeven in de vorm van een zwart scherm.
12		Ga één menu terug. Als het Central-menu actief is, sluit dit het menu
13		Schakel de IR-touchfunctie van het touchscreen in of uit.
14		Verhoogt het volumeniveau
15		Verlaagt het volume

16		Schakelt de interne luidsprekers van het touchscreen in of uit.
----	---	---

9.2. Hoek waaronder de afstandsbediening wordt gebruikt

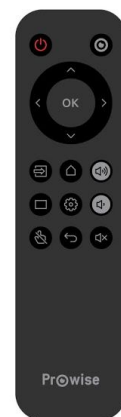
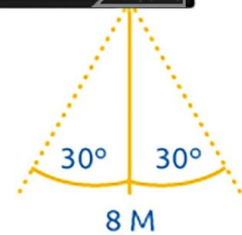
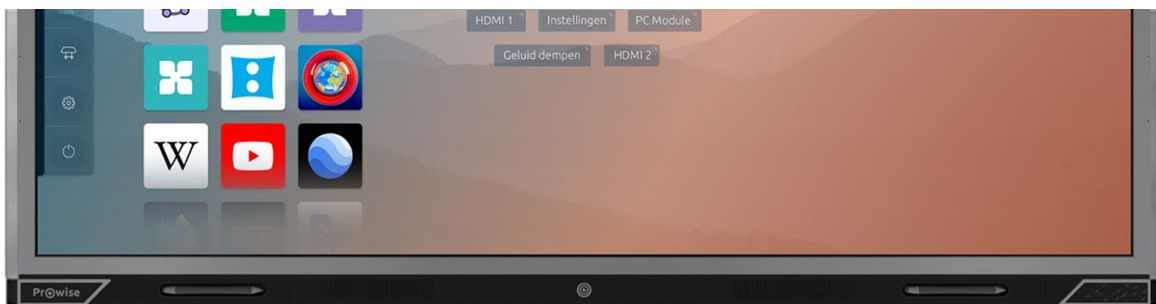
Richt de afstandsbediening op de IR-ontvanger van het touchscreen (rechtsonder op het touchscreen). De afstandsbediening heeft een bereik van circa 8 meter.



	<p>OPGELET! Als zich obstakels tussen de afstandsbediening en de ontvanger van het touchscreen bevinden, werkt de afstandsbediening mogelijk niet correct.</p>
---	---

9.3. De batterijen van de afstandsbediening vervangen

Voordat u de afstandsbediening voor het eerst gebruikt, moet u de twee (1,5V AAA) batterijen die met de afstandsbediening zijn meegeleverd plaatsen. Zodra de batterijen bijna leeg zijn en de afstandsbediening niet meer goed werkt, moet u de batterijen vervangen. Dit doet u als volgt:

1. Verwijder voorzichtig de afdekplaat aan de achterkant van de afstandsbediening.
2. Plaats de twee batterijen (1,5 V, AAA) in de afstandsbediening.
3. Plaats ze met de positieve en negatieve polen zoals aangegeven door de (+) en (-) tekens in het batterijvak.
4. Sluit het batterijvak weer door de afdekplaat voorzichtig terug te plaatsen.

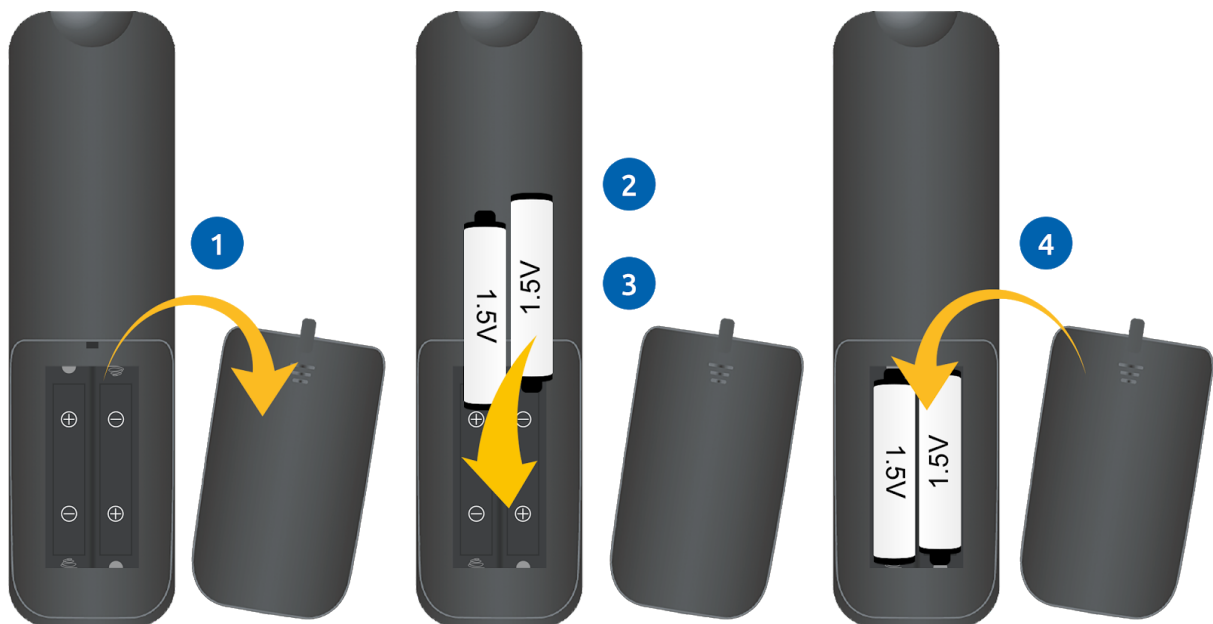

WAARSCHUWING! Verwijder eventuele lekkende batterijen zo snel mogelijk uit de afstandsbediening. Was uw handen daarna grondig. De lekkende chemicaliën zijn giftig en mogen nooit in contact komen met de mond, huid of ogen.



LET OP! Gebruik alleen 1,5 V AAA-batterijen. Plaats ze zoals getoond in de instructies op de afstandsbediening.

10. Randapparatuur aansluiten

10.1.1. HDMI

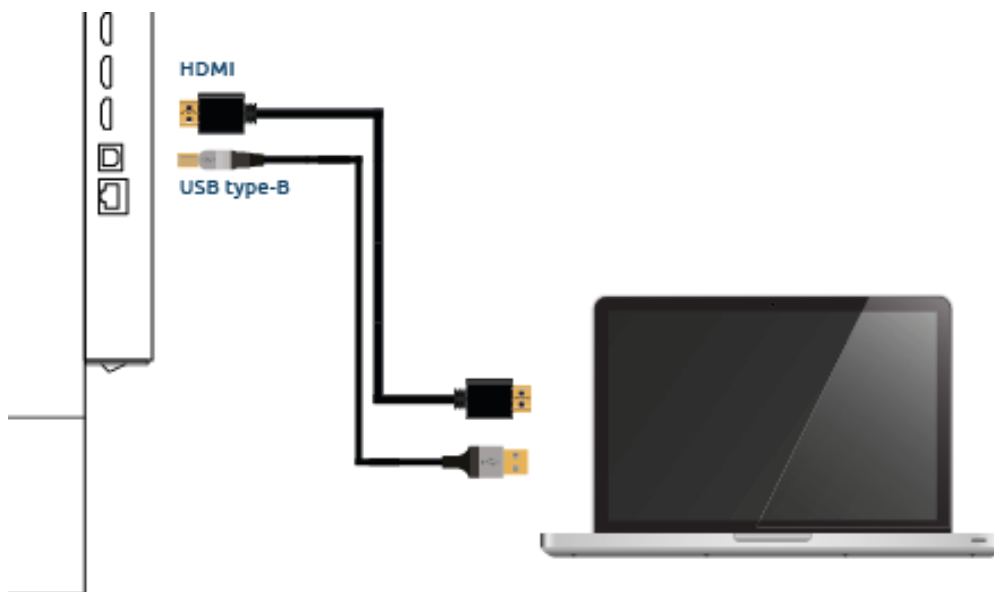

Naast een HDMI-aansluiting is er ook een USB-touchaansluiting beschikbaar aan de rechterkant van het touchscreen. Deze aansluiting kan worden gebruikt om een externe pc met touchfunctie aan te sluiten.

1. Sluit een HDMI-kabel aan op de HDMI-poort van de externe pc en op de HDMI-ingang van het touchscreen.
2. Sluit de USB-touchkabel aan op de touch-USB-poort van het touchscreen en op een USB-poort op de externe pc.
3. Als alle kabels zijn aangesloten, schakelt u het touchscreen en de externe pc in.
4. Zodra het touchscreen en de externe pc zijn opgestart, navigeert u in het Central-menu naar 'Invoer' en selecteert u de juiste HDMI-bron.



LET OP! We raden aan een zo kort mogelijke kabel te gebruiken voor de beste verbindingkwaliteit en niet langer dan 3 meter.

10.1.2 VGA

Je kunt een extern apparaat ook via een VGA-kabel verbinden met het Prowise Touchscreen. Let op: hiermee breng je alleen een videoverbinding tot stand. Het audiosignaal bied je aan via een 3,5mm jack plug (stereo) op de Audio in-poort.

1. Sluit een VGA-kabel aan op de VGA-poort van de externe pc en op de VGA-ingang van het touchscreen.
2. Als alle kabels zijn aangesloten, schakelt u het touchscreen en het externe apparaat in.
3. Zodra het touchscreen en de externe pc zijn opgestart, navigeert u in het Central-menu naar 'Invoer' en selecteert u de VGA-bron.

10.1.3 DP

Je kunt een extern apparaat ook via een DP-poort verbinden met het Prowise Touchscreen

1. Sluit een kabel aan op de DP-poort van de externe pc en op de DP-ingang van het touchscreen.
2. Als de kabels zijn aangesloten, schakelt u het touchscreen en de externe pc in.
3. Zodra het touchscreen en de externe pc zijn opgestart, navigeert u in het Central-menu naar 'Invoer' en selecteert u de DP-bron.

10.1.4 AV

Het Composiet videosignaal (CVBS) is een signaal waarbij video en audio gecombineerd worden uitgestuurd. Composiet video signaal bied je aan het Prowise Touchscreen op de AV in-poort aan middels een 3,5mm Jack plug (Male met 3 ringetjes (Audio L, Audio R en Video)

10.1.5 YPBPR

Het Component videosignaal (YPbPr) is alleen een videosignaal wat uitgesplitst is in 3 signalen (Luminantie-sigitaal Y, Chrominantie-sigitaal Blauw en Chrominantie-sigitaal Rood). Dit signaal bevat dus geen audiosignaal.

Het Component videosignaal bied je aan het Prowise Touchscreen op de YPbPr in-poort aan middels een 3,5mm Jack plug (Male met 3 ringetjes (Luminantie en 2x Chrominantie). Het audiosignaal bied je aan het Prowise Touchscreen aan op de AV in-poort middels een 3,5mm jack plug (stereo). Om zowel video als audiosignalen

weer te geven op de Prowise Touchscreen dien je dus twee een jack plug aan te bieden die aan de bron zijde is uitgesplitst in 5 RCA pluggen. (Rood, Groen, Blauw)(Rood, Wit).

10.2. Het Prowise touchscreen verbinden met audioapparatuur

10.2.1. Een hoofdtelefoon aansluiten

Sluit een hoofdtelefoon aan door deze op de analoge audio-uitgang 'hoofdtelefoon' aan te sluiten. Gebruik de volumeregeling van het touchscreen om het volume van de hoofdtelefoon aan te passen.

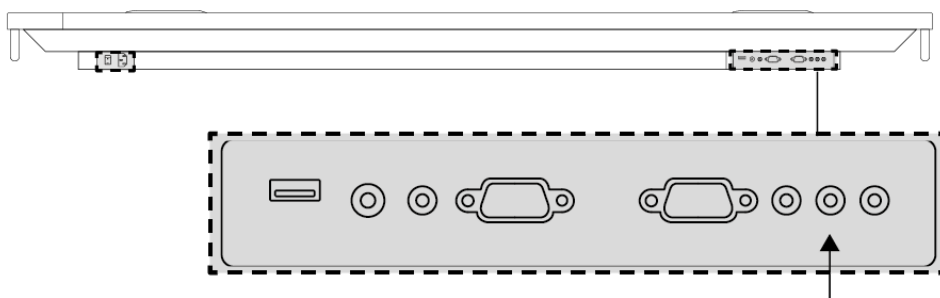

10.2.2. Een versterker aansluiten

Sluit een versterker aan door deze op de analoge audio-uitgang of de digitale coax-poort aan te sluiten. Gebruik de volumeregeling van de versterker om het volume van de versterker aan te passen.

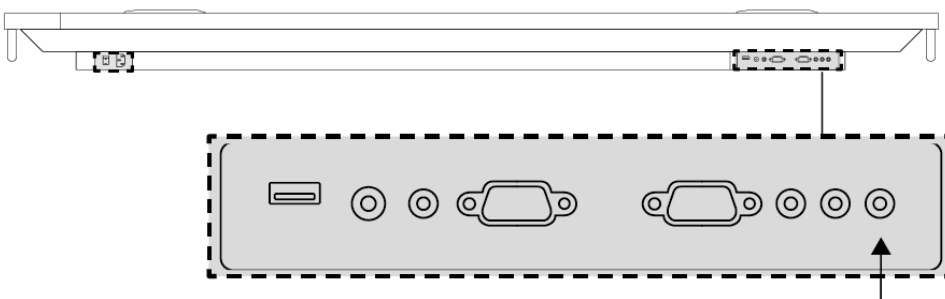

LET OP! De audio-uitgangen (de analoge lijnuitgang en de digitale coax-poort) zijn altijd actief. Als u een extern audioapparaat op het touchscreen aansluit en alleen dit audioapparaat wilt gebruiken, drukt u op de knop 'Dempen' op de afstandsbediening of in het Central-menu om de interne luidsprekers van het touchscreen uit te schakelen.

10.2.3. Verbinden via de HDMI-poort (ARC)

Er kan een extern audioapparaat aangesloten worden met behulp van een ARC-verbinding (Audio Return Channel). Hiermee kan het externe audioapparaat via het touchscreen worden bediend. Om een audioapparaat via ARC aan te sluiten, plaatst u het ene uiteinde van een HDMI-kabel in de HDMI-poort van het touchscreen met ARC-ondersteuning (3) en het andere uiteinde in de HDMI-poort van het externe audioapparaat.

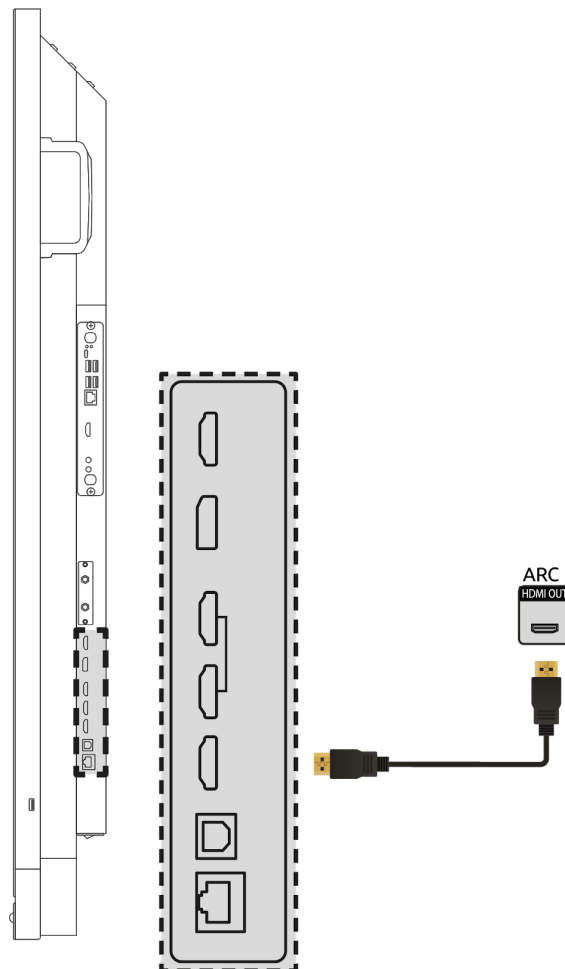

10.2.4. Verbinden via de HDMI-poort (CEC)

CEC (Consumer Electronics Control) is een functie die via HDMI werkt. De apparaten die op deze manier met elkaar zijn verbonden communiceren via CEC. Hierdoor kunnen deze apparaten worden bediend via de afstandsbediening van het touchscreen.

Verbind een apparaat via CEC door een HDMI-kabel in de HDMI-poort van het touchscreen (3) te plaatsen.

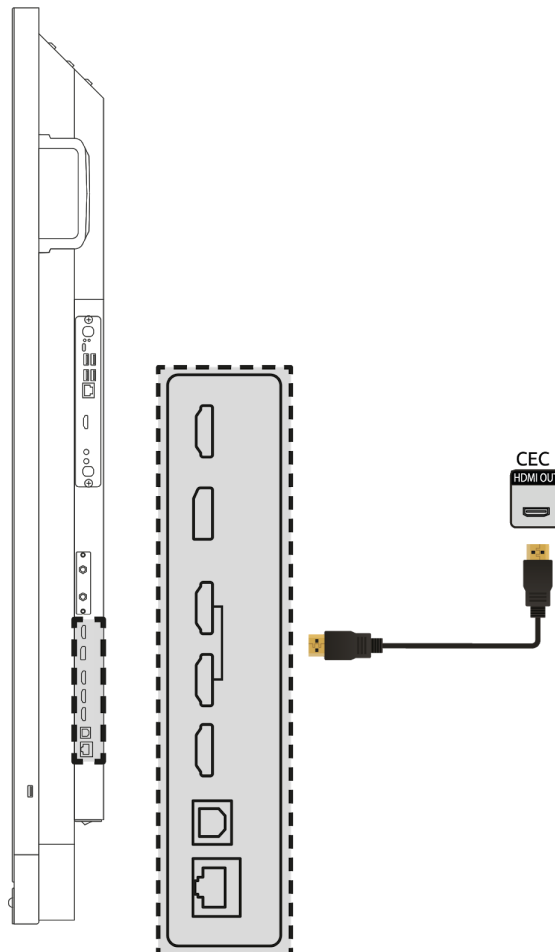

Bijlage

RS232-protocol en codelijst

In deze bijlage worden de hardware-interfacespecificaties en softwareprotocollen van RS232-interfacecommunicatie tussen het touchscreen en de aangesloten pc of andere regelenheid met RS232-protocol beschreven.

**Male DSUB 9Pin
(outside view)**



Pin #	Signal	Remark
1	NC	
2	TXD	Output to TV
3	RXD	Input from TV
4	NC	
5	GND	
6	NC	
7	NC	
8	NC	
9	NC	
frame	GND	

Pin2 is TXD Pin3 is RXD. Penaansluiting zoals hieronder.

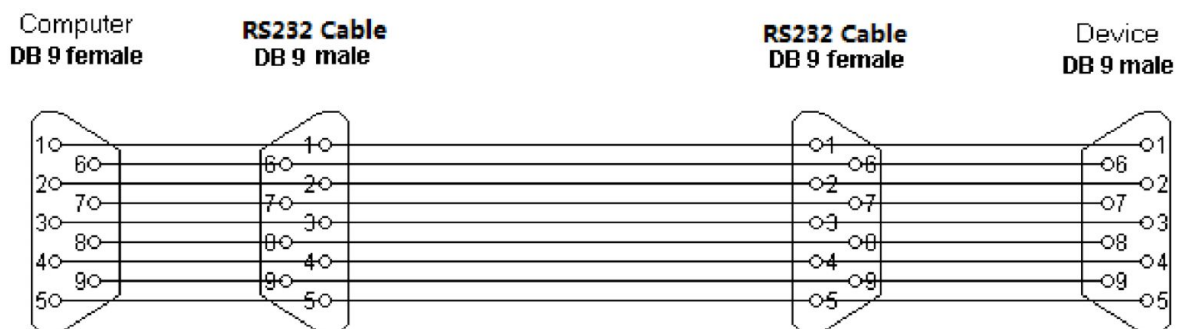

Seriële poortinstellingen

Items	Waarde
Baudsnelheid	115200 bps (vast)
Databits	8 (vast)
Stopbits	1 (vast)
Pariteit	Geen (vast)
Streambeheer	Geen (vast)

Protocolbeschrijving

Commandoformaat

Versie	0.9
Commando koptekst	AA BB CC
Commando hoofdtekst	3 bytes + 1 byte checksum (van toonaangevende 3 bytes)
Commando afsluiting	DD EE FF

RS232-codelijst

Categorie	Functie	Code	Opmerking
Power	Inschakelen	AA BB CC 01 00 00 01 DD EE FF	
	Uitschakelen	AA BB CC 01 01 00 02 DD EE FF	
Bron	HDMI 1	AA BB CC 02 06 00 08 DD EE FF	
	HDMI 2	AA BB CC 02 07 00 09 DD EE FF	
	HDMI 3	AA BB CC 02 05 00 07 DD EE FF	
	Pc	AA BB CC 02 08 00 0A DD EE FF	
	Android	AA BB CC 02 0A 00 0C DD EE FF	
Audio	Volume	AA BB CC 03 00 waarde checksum DD EE FF	waarde 0 <-> 100 (hex-code)
	Dempen	AA BB CC 03 01 00 04 DD EE FF	
	Dempen ongedaan maken	AA BB CC 03 01 01 05 DD EE FF	
	Bas	AA BB CC 03 07 waarde checksum DD EE FF	waarde 0 <-> 100 (hex-code)

	Hoge tonen	AA BB CC 03 08 waarde checksum DD EE FF	waarde 0 <-> 100 (hex-code)
	Balans	AA BB CC 03 04 waarde checksum DD EE FF	waarde -50 <-> 50 (hex-code)
	Voorinstelling audio: Standaard	AA BB CC 03 06 00 09 DD EE FF	
	Voorinstelling audio: Film	AA BB CC 03 06 01 0A DD EE FF	
	Voorinstelling audio: Vergadering	AA BB CC 03 06 02 0B DD EE FF	
	Voorinstelling audio: Lesruimte	AA BB CC 03 06 03 0C DD EE FF	
	Voorinstelling audio: Aangepast	AA BB CC 03 06 04 0D DD EE FF	
Scherms:	Helderheid	AA BB CC 08 09 waarde checksum DD EE FF	waarde 0 <-> 100 (hex-code)
	Contrast	AA BB CC 08 0A waarde checksum DD EE FF	waarde 0 <-> 100 (hex-code)
	Voorinstelling scherm: Normaal	AA BB CC 08 0D 00 15 DD EE FF	
	Voorinstelling scherm: Dynamisch	AA BB CC 08 0D 01 16 DD EE FF	
	Voorinstelling scherm: Levendig	AA BB CC 08 0D 02 17 DD EE FF	
	Voorinstelling scherm: Zacht	AA BB CC 08 0D 03 18 DD EE FF	
	Voorinstelling scherm: Gebruiker	AA BB CC 08 0D 04 19 DD EE FF	
Instellingen	Taal: Engels	AA BB CC 38 02 00 3A DD EE FF	
	Taal: Nederlands	AA BB CC 38 02 01 3B DD EE FF	
	Taal: Duits	AA BB CC 38 02 02 3C DD EE FF	
	Taal: Frans	AA BB CC 38 02 03 3D DD EE FF	
	Taal: Italiaans	AA BB CC 38 02 04 3E DD EE FF	
	Taal: Spaans	AA BB CC 38 02 05 3F DD EE FF	

	Taal: Zweeds	AA BB CC 38 02 06 40 DD EE FF	
	Taal: Noors	AA BB CC 38 02 07 41 DD EE FF	
	Taal: Deens	AA BB CC 38 02 08 42 DD EE FF	
	Gebruikersmenu: 5 vingergebaar uit	AA BB CC 38 03 00 3B DD EE FF	
	Gebruikersmenu: 5 vingergebaar aan	AA BB CC 38 03 01 3C DD EE FF	
	Toetsenvergrendeling: Uit	AA BB CC 38 04 00 3C DD EE FF	
	Toetsenvergrendeling: Aan	AA BB CC 38 04 01 3D DD EE FF	
	IR-vergrendeling: Uit	AA BB CC 38 05 00 3D DD EE FF	
	IR-vergrendeling: Aan	AA BB CC 38 05 01 3E DD EE FF	
	Touch: Uit	AA BB CC 38 07 00 3F DD EE FF	
	Touch: Aan	AA BB CC 38 07 01 40 DD EE FF	
Pc	PC Power AAN	AA BB CC 09 01 00 0A DD EE FF	
	PC Power UIT	AA BB CC 09 00 00 09 DD EE FF	
RC	WIN	AA BB CC 07 0B 00 12 DD EE FF	
	Spatie	AA BB CC 07 46 00 4D DD EE FF	
	Alt + Tab	AA BB CC 07 1D 00 24 DD EE FF	
	Alt + F4	AA BB CC 07 1F 00 26 DD EE FF	
	NUM_1	AA BB CC 07 00 00 07 DD EE FF	
	NUM_2	AA BB CC 07 10 00 17 DD EE FF	
	NUM_3	AA BB CC 07 11 00 18 DD EE FF	

	NUM_4	AA BB CC 07 13 00 1A DD EE FF	
	NUM_5	AA BB CC 07 14 00 1B DD EE FF	
	NUM_6	AA BB CC 07 15 00 1C DD EE FF	
	NUM_7	AA BB CC 07 17 00 1E DD EE FF	
	NUM_8	AA BB CC 07 18 00 1F DD EE FF	
	NUM_9	AA BB CC 07 19 00 20 DD EE FF	
	NUM_0	AA BB CC 07 1B 00 22 DD EE FF	
	Freeze/Ufreeze ongedaan maken	AA BB CC 07 1C 00 23 DD EE FF	
	Scherf:	AA BB CC 07 4C 00 53 DD EE FF	
	Invoer	AA BB CC 07 07 00 0E DD EE FF	
	Homepage	AA BB CC 07 48 00 4F DD EE FF	
	Menu	AA BB CC 07 0D 00 14 DD EE FF	
	Backspace	AA BB CC 07 40 00 47 DD EE FF	
	Leeg scherm	AA BB CC 07 4E 00 55 DD EE FF	
	Omhoog	AA BB CC 07 47 00 4E DD EE FF	
	Omlaag	AA BB CC 07 4D 00 54 DD EE FF	
	Links	AA BB CC 07 49 00 50 DD EE FF	
	Rechts	AA BB CC 07 4B 00 52 DD EE FF	
	Enter	AA BB CC 07 4A 00 51 DD EE FF	
	Terug/Escape	AA BB CC 07 0A 00 11 DD EE FF	

	VOL +	AA BB CC 07 03 00 0A DD EE FF	
	VOL-	AA BB CC 07 41 00 48 DD EE FF	
	PageUp	AA BB CC 07 42 00 49 DD EE FF	
	PageDown	AA BB CC 07 0F 00 16 DD EE FF	
	F1	AA BB CC 07 45 00 4C DD EE FF	
	F2	AA BB CC 07 12 00 19 DD EE FF	
	F3	AA BB CC 07 51 00 58 DD EE FF	
	F4	AA BB CC 07 5B 00 62 DD EE FF	
	F5	AA BB CC 07 44 00 4B DD EE FF	
	F6	AA BB CC 07 50 00 57 DD EE FF	
	F7	AA BB CC 07 43 00 4A DD EE FF	
	F8	AA BB CC 07 1A 00 21 DD EE FF	
	F9	AA BB CC 07 04 00 0B DD EE FF	
	F10	AA BB CC 07 59 00 60 DD EE FF	
	F11	AA BB CC 07 57 00 5E DD EE FF	
	F12	AA BB CC 07 08 00 0F DD EE FF	
	Shift + F10	AA BB CC 07 16 00 1D DD EE FF	
	Rood	AA BB CC 07 5C 00 63 DD EE FF	
	Groen	AA BB CC 07 5D 00 64 DD EE FF	
	Geel	AA BB CC 07 5E 00 65 DD EE FF	

	Blauw	AA BB CC 07 5F 00 66 DD EE FF	
Aangepast	Aangepast	AA BB CC 07 09 waarde checksum DD EE FF	

Polling-codelijst

Modus	Functie	Externe hostopdracht	Systeemreactie	Huidige status
Power	Aan/uit activeren	AA BB CC 01 02 00 03 DD EE FF	AA BB CC 80 00 00 80 DD EE FF	POWER_ON
			AA BB CC 80 01 00 81 DD EE FF	POWER_STANDY
Bron	Bron activeren	AA BB CC 02 00 00 02 DD EE FF	AA BB CC 81 06 00 87 DD EE FF	HDMI1
			AA BB CC 81 07 00 88 DD EE FF	HDMI2
			AA BB CC 81 05 00 86 DD EE FF	HDMI3
			AA BB CC 81 08 00 89 DD EE FF	Pc
			AA BB CC 81 0A 00 8B DD EE FF	Prowise Central
Audio	Volume activeren	AA BB CC 03 02 00 05 DD EE FF	AA BB CC 82 00 waarde checksum DD EE FF	VOLUME - waarde (hex-code)
	Dempen activeren	AA BB CC 03 03 00 06 DD EE FF	AA BB CC 82 01 00 83 DD EE FF	GEDEMPT
			AA BB CC 82 01 01 84 DD EE FF	DEMPEN ONGEDAAN GEMAAKT
	Bas activeren	AA BB CC 39 08 00 41 DD EE FF	AA BB CC 40 08 waarde checksum DD EE FF	BAS - waarde (hex-code)
	Hoge tonen activeren	AA BB CC 39 09 00 42 DD EE FF	AA BB CC 40 09 waarde checksum DD EE FF	HOGE TONEN - waarde (hex-code)
	Balans activeren	AA BB CC 39 0A 00 43 DD EE FF	AA BB CC 40 0A waarde checksum DD EE FF	BALANS - waarde (hex-code)

	Voorinstelling activeren	AA BB CC 39 0B 00 44 DD EE FF	AA BB CC 40 0B 00 4B DD EE FF	AUDIO_PRESET_ST ANDARD
			AA BB CC 40 0B 01 4C DD EE FF	AUDIO_PRESET_M OVIE
			AA BB CC 40 0B 02 4D DD EE FF	AUDIO_PRESET_ME ETING
			AA BB CC 40 0B 03 4E DD EE FF	AUDIO_PRESET_CL ASSROOM
			AA BB CC 40 0B 04 4F DD EE FF	AUDIO_PRESET_US ER
Scherm:	Helderheid activeren	AA BB CC 39 02 00 3B DD EE FF	AA BB CC 40 02 waarde checksum DD EE FF	HELDERHEID - waarde (hex-code)
	Contrast activeren	AA BB CC 39 03 00 3C DD EE FF	AA BB CC 40 03 waarde checksum DD EE FF	CONTRAST - waarde (hex-code)
	Voorinstelling activeren	AA BB CC 39 06 00 3F DD EE FF	AA BB CC 40 06 00 46 DD EE FF	DISPLAY_PRESET_S TANDARD
			AA BB CC 40 06 01 47 DD EE FF	DISPLAY_PRESET_ DYNAMIC
			AA BB CC 40 06 02 48 DD EE FF	DISPLAY_PRESET_V IVID
			AA BB CC 40 06 03 49 DD EE FF	DISPLAY_PRESET_S OFT
			AA BB CC 40 06 04 4A DD EE FF	DISPLAY_PRESET_U SER
Instellingen	Taal activeren	AA BB CC 39 0F 00 48 DD EE FF	AA BB CC 40 0F 00 4F DD EE FF	ENGELS
			AA BB CC 40 0F 01 50 DD EE FF	NEDERLANDS
			AA BB CC 40 0F 02 51 DD EE FF	DUITS
			AA BB CC 40 0F 03 52 DD EE FF	FRANS
			AA BB CC 40 0F 04 53 DD EE FF	ITALIAANS
			AA BB CC 40 0F 05 54 DD EE FF	SPAANS
			AA BB CC 40 0F 06 55 DD EE FF	ZWEEDS

			AA BB CC 40 0F 07 56 DD EE FF	NOORS
			AA BB CC 40 0F 08 57 DD EE FF	DEENS
	Gebaren activeren	AA BB CC 39 10 00 49 DD EE FF	AA BB CC 40 10 00 50 DD EE FF	GESTURE_OFF
			AA BB CC 40 10 01 51 DD EE FF	GESTURE_ON
	Toetsblokkering activeren	AA BB CC 39 00 00 39 DD EE FF	AA BB CC 40 00 00 40 DD EE FF	KEY_LOCK_OFF
			AA BB CC 40 00 01 41 DD EE FF	KEY_LOCK_ON
	IR-vergrendeling activeren	AA BB CC 39 01 00 3A DD EE FF	AA BB CC 40 01 00 41 DD EE FF	IR_LOCK_OFF
			AA BB CC 40 01 01 42 DD EE FF	IR_LOCK_ON
	Touch activeren	AA BB CC 39 12 00 4B DD EE FF	AA BB CC 40 12 00 52 DD EE FF	TOUCH_OFF
			AA BB CC 40 12 01 53 DD EE FF	TOUCH_ON
Pc	Pc-status activeren	AA BB CC 09 02 00 0B DD EE FF	AA BB CC 83 01 00 84 DD EE FF	PC_ON
			AA BB CC 83 00 00 83 DD EE FF	PC_OFF
			AA BB CC 83 02 00 85 DD EE FF	PC_SLEEP
Overige	Freeze activeren	AA BB CC 34 02 00 36 DD EE FF	AA BB CC 34 03 01 38 DD EE FF	FREEZE_ON
			AA BB CC 34 03 00 37 DD EE FF	FREEZE_OFF
	Leeg scherm activeren	AA BB CC 35 02 00 37 DD EE FF	AA BB CC 35 03 01 39 DD EE FF	BLANK_SCREEN_ON
			AA BB CC 35 03 00 38 DD EE FF	BLANK_SCREEN_OFF
	Slaapstand activeren	AA BB CC 39 0D 00 46 DD EE FF	AA BB CC 40 0D waarde checksum DD EE FF	SLEEP_TIMER
Aangepast	Aangepast artikel activeren	AA BB CC 39 07 00 40 DD EE FF	AA BB CC 40 07 waarde checksum DD EE FF	CUSTOM