

Benutzerhandbuch EntryLine UHD



1. Inhalt

Inhalt	2
2. Wichtige Sicherheitshinweise	4
2.1. Sicherheit	4
2.2. Platzierung	4
2.3. Reparatur	5
2.4. Umwelt	5
2.5. Recycling und Entsorgung	6
Verpackung	6
Gerät	6
Batterien	7
3. Installation	7
3.1. Aufstellort	8
3.2. Verkabelung	8
4. Auf den ersten Blick	9
4.1. Produktspezifikationen	10
4.2. Lieferumfang	12
4.3. Produktübersicht	14
4.4. Touchscreen-Steuerung	16
4.5. Bedienfeldtasten	17
4.6. WLAN-Modul installieren	18
4.7. PC-Modul installieren	20
4.8. Reinigung	22
5. Erste Schritte	23
5.1. Touchscreen ein-/ausschalten	23
5.2. Gerät erstmalig starten	25
5.3. Verbindung zu einem Netzwerk herstellen	26
5.4. Lautstärke anpassen	28
6. Prowise Central	29
6.1. Startseite Prowise Central	29
6.2. Das Prowise Central Menü	30
7. Einstellungen anpassen	31
7.1. Display	31
7.2. Audio	32
7.3. Konnektivität	33
7.4. Allgemeine Einstellungen	34

7.5. Eingang	36
7.6. Ein/Aus	37
8. OTA-(Over the Air)-Updates	38
9. Fernbedienung	39
9.1. Schematische Darstellung und Erläuterung der Tasten	39
9.2. Winkel, in dem die Fernbedienung verwendet wird	41
9.3. Batterien einlegen	42
10. Peripheriegeräte anschließen	43
10.1. Den EntryLine UHD Multi-Touchscreen an einen externen PC anschließen	43
10.1.1. Über ein HDMI-Kabel anschließen	43
10.1.2. Über ein DP-Kabel anschließen	44
10.1.3. Über einen Audio- und VGA-Port an einen externen PC anschließen	45
10.2. Den EntryLine UHD Multi-Touchscreen an Audiogeräte anschließen	46
10.2.1. Kopfhörer anschließen	47
10.2.2. Verstärker anschließen	48
10.2.3. Über HDMI-Port (ARC) anschließen:	49
10.2.4. Über HDMI-Port (CEC) anschließen	50
11. Touch-Service-Tool	51
Anhang	52
RS232-Protokoll und Codeliste	52
Protokollbeschreibung	53
RS232-Codeliste	53

2. Wichtige Sicherheitshinweise



WARNUNG! Bitte lesen Sie dieses Benutzerhandbuch und die Sicherheitshinweise (separates Dokument) sorgfältig, bevor Sie den EntryLine UHD Touchscreen verwenden. Beachten Sie die auf dem Gerät, im Benutzerhandbuch und in den Sicherheitshinweisen angegebenen Warnungen. Bewahren Sie die Sicherheitshinweise und das Benutzerhandbuch stets in Reichweite auf.

2,1. Sicherheit

- Öffnen Sie niemals das Gehäuse des Touchscreens! Das Öffnen des Gehäuses kann einen elektrischen Schlag oder einen Kurzschluss verursachen.
- Trennen Sie den Touchscreen bei Gewitter vom Netz, um Beschädigungen durch Blitzschlag zu vermeiden.
- Stellen Sie sicher, dass der Touchscreen nicht nass werden kann! Dies kann zu Kurzschlüssen und Stromschlägen führen. Installieren Sie das Gerät nicht in der Nähe von Wasser und platzieren Sie keine Gegenstände auf oder neben dem Gerät, die Flüssigkeiten enthalten.
- Übermäßige Lautstärke verursacht dauerhafte Gehörschäden. Wenn das Gerät über einen längeren Zeitraum bei hoher Lautstärke verwendet wird, kann dies ebenfalls zu Gehörschäden beim Zuhörer führen.
- Verwenden Sie ausschließlich Komponenten und Zubehör von Prowise.
- Schalten Sie den Touchscreen aus und trennen Sie ihn vom Stromnetz, bevor Sie ein Modul wechseln.

2.2. Platzierung

- Wir empfehlen Ihnen, den Touchscreen weder selbst zu installieren noch ihn durch Dritte installieren zu lassen. Überlassen Sie die Installation bzw. Montage des Touchscreens Prowise oder einem zertifizierten Prowise-Partner, um mögliche Schäden zu vermeiden. Prowise ist nicht verantwortlich für Schäden oder Verletzungen, die durch falsche Installation von Dritten verursacht werden. Durch falsche Installation von Dritten verursachte Schäden sind nicht durch die Garantie abgedeckt.
- Installieren oder platzieren Sie den Touchscreen nicht auf einem instabilen Untergrund.

- Verwenden Sie den Touchscreen nicht in einem industriellen Umfeld, in dem er häufig Vibrationen und Staub ausgesetzt ist.
- Platzieren Sie den Touchscreen nicht in der Nähe von Geräten, die Wärme erzeugen.
- Stellen Sie sicher, dass sämtliche Lüftungsöffnungen an der Rückseite des Touchscreens frei und unbedeckt sind, damit heiße Luft entweichen kann.
- Schließen Sie den Bildschirm ausschließlich an eine geerdete Steckdose an.

2.3. Reparatur

Reparieren Sie den Touchscreen niemals selbst!



WARNUNG! *Warnung im Hinblick auf stromführende Bauteile! Versuchen Sie niemals, das Gehäuse des Touchscreens zu reparieren oder zu öffnen! Dies kann einen elektrischen Schlag, einen Kurzschluss oder sogar einen Brand verursachen. Zudem kann dies zu Verletzungen oder Schäden bei Ihnen selbst und/oder dem Touchscreen führen.*

Um Schäden zu vermeiden, wenden Sie sich bei einem Defekt immer an Prowise oder einen zertifizierten Partner.

2.4. Umwelt

- Trennen Sie den Bildschirm vom Stromnetz, wenn er über einen längeren Zeitraum nicht verwendet wird.
- Die Leistungsaufnahme im Standby-Modus beträgt < 0,5 Watt.
- Wenn der Touchscreen nicht mehr verwendbar ist, kann er an einer ausgewiesenen Sammelstelle entsorgt werden.



BITTE BEACHTEN! *Wenn WOL und WOS aktiviert sind, erhöht dies den Stromverbrauch im Standby-Modus! (Wake on LAN wird vorübergehend nicht unterstützt)*

2.5. Recycling und Entsorgung

Wenn Sie Fragen zur richtigen Entsorgung Ihres Touchscreens haben, wenden Sie sich bitte an Prowise oder einen zertifizierten Partner.



Verpackung

Um Transportschäden zu vermeiden, wird das Gerät verpackt geliefert. Die Verpackung besteht aus wiederverwendbaren bzw. recycelbaren Ressourcen.

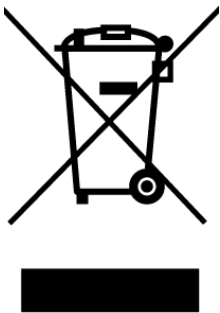

Gerät

Entsorgen Sie das Gerät am Ende seiner Lebensdauer nicht zusammen mit Haushaltsabfällen. Informieren Sie sich über die Möglichkeiten einer umweltfreundlichen und verantwortungsbewussten Methode zur Entsorgung.



Batterien

Entladene oder defekte Batterien gehören nicht in den Haushaltsabfall. Entsorgen Sie diese bei einer Sammelstelle für Altbatterien. Die Fernbedienung verwendet 1,5-V-AAA-Batterien.

3. Installation

Eine Prowise-zertifizierter Mechaniker installiert den EntryLine UHD Multi-Touchscreen bei Lieferung und vergewissert sich, dass der Touchscreen betriebsbereit ist. Wenn Sie entgegen unserer Empfehlung den Bildschirm selbst installieren oder von jemand anderem installieren lassen möchten, befolgen Sie bitte die folgenden Schritte:

- Installieren Sie den Touchscreen nicht allein.
- Verwenden Sie für die Montage eines Wand- oder mobilen Lifts eine zertifizierte Prowise-Wandhalterung.
- Vergewissern Sie sich, dass die Wand stark genug ist, um das Gewicht des Touchscreens zu tragen, wenn Sie den Bildschirm an der Wand montieren.
- Schließen Sie die Kabel an (welche Kabel Sie benötigen, hängt davon ab, welche externen Geräte Sie verwenden, bzw. welche weiteren externen Quellen – beispielsweise ein Liftsystem – eingebunden sind).
- Installieren Sie das WLAN-Modul, wie im Kapitel „WLAN-Modul installieren“ beschrieben.
- Wenn Sie ein PC-Modul verwenden, vergewissern Sie sich, dass das Modul korrekt eingesteckt und befestigt ist. Installieren Sie das PC-Modul, wie im Kapitel „PC-Modul installieren“ beschrieben.
- Sorgen Sie dafür, dass das Netzkabel erst angeschlossen wird, nachdem die oben genannten Elemente angeschlossen wurden.



VORSICHT! *Prowise ist nicht verantwortlich für Schäden oder Verletzungen, die durch die falsche Installation des Touchscreens von Dritten verursacht werden. Durch falsche Installation von Dritten verursachte Schäden an dem Touchscreen sind nicht durch die Garantie abgedeckt. Wenn Sie Fragen zur Installation haben, wenden Sie sich stets an Prowise oder einen zertifizierten Partner.*

3.1. Aufstellort

Bitte befolgen Sie die nachstehenden Anweisungen – so garantieren Sie das zuverlässige Funktionieren und eine lange Lebensdauer Ihres Touchscreens.

Schützen Sie sowohl den Touchscreen als auch alle angeschlossenen Geräte vor Feuchtigkeit und vermeiden Sie Staub und Hitze. Platzieren Sie den Touchscreen nicht in der Nähe von Geräten, die Wärme produzieren oder in der Nähe von Wasser. Die Nichteinhaltung dieser Anweisungen kann zu Defekten oder Schäden an dem Touchscreen führen.

Der EntryLine UHD Multi-Touchscreen kann bei einer Umgebungstemperatur von 0 °C bis +38 °C (32 °F bis 100,4 °F) und einer relativen Luftfeuchtigkeit von 10 % bis 90 % (ohne Kondensation) verwendet werden.

Im ausgeschalteten Zustand kann der Touchscreen bei einer Temperatur von -20 °C bis +60 °C (-4 °F bis 140 °F) und einer relativen Luftfeuchtigkeit von 10 % bis 90 % (ohne Kondensation) gelagert werden.

Installieren Sie den Touchscreen auf einer stabilen, ebenen und vibrationsfreien Oberfläche/Wand, um Schäden am Touchscreen zu vermeiden. Stellen Sie sicher, dass sämtliche Lüftungsöffnungen an der Rückseite des Touchscreens frei und unbedeckt sind, damit heiße Luft entweichen kann.



WARNUNG! *Trennen Sie bei einem Gewitter das Netzkabel. Für zusätzliche Sicherheit empfehlen wir den Einsatz einer Überspannungsschutzvorrichtung, um einer nachhaltigen Schädigung des Touchscreens als Folge von Überspannung oder Blitzeinschlag vorzubeugen.*

3.2. Verkabelung

Verwenden Sie ausschließlich das mitgelieferte Netzkabel von Prowise, um den EntryLine UHD Touchscreen an das Stromnetz anzuschließen. Der Touchscreen muss in der Nähe der Steckdose platziert werden, und die Steckdose sollte leicht zu erreichen sein. Halten Sie die Kabel von Laufwegen fern – so vermeiden Sie, dass jemand darauf tritt oder darüber stolpert. Platzieren Sie keine Gegenstände auf den Kabeln, damit diese nicht beschädigt werden. Beugen Sie bei der Verwendung einer Verteilersteckdose elektrischen Überlastungen vor, da dies zu einem Kurzschluss führen kann.

Für zusätzliche Sicherheit empfehlen wir den Einsatz einer Überspannungsschutzvorrichtung, um einer nachhaltigen Schädigung des Touchscreens als Folge von Überspannung oder Blitzschlag vorzubeugen.



VORSICHT! Schließen Sie das Netzkabel ausschließlich an geerdete Steckdosen mit 100-240V AC, ~ 50/60Hz an. Bei Unsicherheiten im Hinblick auf die Stromversorgung am Installationsort lassen Sie sich bei Ihrem Energieversorgungsunternehmen beraten.

4. Auf den ersten Blick

Wir empfehlen Ihnen, den Touchscreen weder selbst zu installieren noch ihn durch Dritte installieren zu lassen. Überlassen Sie die Installation bzw. Montage des Touchscreens Prowise oder einem zertifizierten Partner, um mögliche Schäden am Gerät oder persönliche Verletzungen zu vermeiden.

Stellen Sie den Bildschirm stets auf die richtige Höhe ein, bevor Sie ihn verwenden. Vermeiden Sie eine gebückte oder gebeugte Körperhaltung und vergewissern Sie sich, dass sich sowohl das obere als auch das untere Ende des Bildschirms in Reichweite befinden.

Der Bildschirm ist optimal positioniert, wenn Sie sowohl den oberen als auch den unteren Rand des Bildschirms berühren können, ohne sich bücken oder weit nach oben langen zu müssen. Durch einwandfreies Positionieren des Bildschirms beugen Sie physischen Problemen vor, die durch eine falsche Arbeitshaltung entstehen können. Vermeiden Sie körperliche Beschwerden, die durch eine schlechte Haltung verursacht werden.



GEFAHR! Verletzungsgefahr. Stellen Sie sich zum Bedienen des Touchscreens nicht auf einen Stuhl, Hocker oder sonstigen Gegenstand. Dies gilt vor allem für Kinder! Dabei besteht eine Sturzgefahr, die zu schweren Verletzungen führen kann. Vergewissern Sie sich bei Verwendung des Bildschirms, dass dieser in der richtigen Höhe installiert ist bzw. dass der Lift auf die richtige Höhe eingestellt ist.

4.1. Produktspezifikationen

Panel-Typ	Ultra HD LED (4 K)
Auflösung	3840 x 2160 bei 60 Hz
Bildschirmgröße	55" 65" 75" 86"
Glasstärke	4 mm/0.16 inches anti-glare pro
Seitenverhältnis	16:9
Betrachtungswinkel	178°
Glashärte	Mohs 7
Touch-Modul	IR Pro
Betriebssystem (Touch-Modul)	Windows 7, 8, 8.1 & 10/Linux/Mac OS/Android/Chrome OS
Multi-Touch	20-Punkt-Touch
Multi-Writing	10-Punkt
Auto-Kalibrierung	Ja
Sonnenlichtbeständig	Ja, 4000 Lux
RAM-Kapazität	2 GB
ROM-Flash-Kapazität	16 GB
Android-Version	Android 5.1
Prowise Central	Ja, keine App-Unterstützung
Over-the-Air-Updates (OTA)	Ja
Lautsprecher	2
Leistung (Klang)	2 x 16 Watt / 8 ?
VGA-Eingang	1 x (15-polige Sub-D-Buchse)
HDMI-Eingang	1x (HDMI 2.0, Typ A) 1x (HDMI 1.4b, Typ A, mit CEC und ARC) 1x (HDMI 1.4b, Typ A)
DP-Eingang	DP 1.2
Audio-Eingang	3,5 mm Audio-Klinkenbuchse
HDMI-Ausgang	HDMI 1.3

Audio-Ausgang/Kopfhöreranschluss	1 x (3,5 mm Kopfhörer-Klinkenbuchse)
AV-Eingang	3,5 mm Mini-Klinkenstecker
Digitaler Ausgang	1 x Koax
USB 2.0	2
USB 3.0	1
RS232-Steuerung	1
LAN (RJ45)	1
USB-Touch	2 (Hochgeschwindigkeitsgerät, Typ B)
WLAN-Modul	Ja: RTL8821AU-VS
Konnektivität	802.11 a/b/g/n/ac
Bluetooth	BT 2.1/3.0/4.0
Frequenz	2.4G und 5G (5150 MHz-5250 MHz und 5725 MHz-5825 MHz)
Zertifizierungen	CE/FCC-IC und RCM
Garantie	5 Jahre

4.2. Lieferumfang

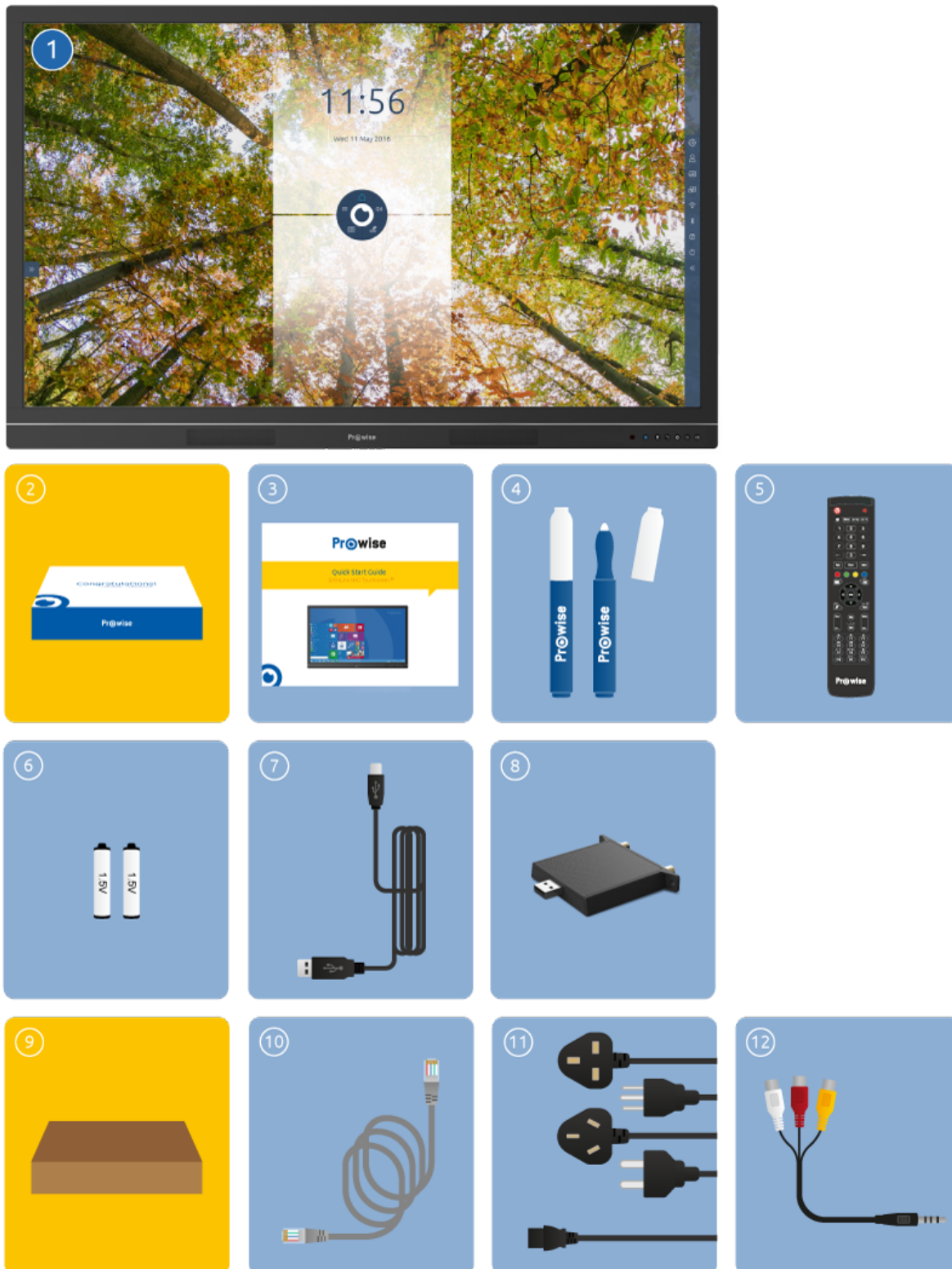

1. EntryLine UHD Multi-Touchscreen

2. Willkommenspaket:

- 3. Schnellstarthandbuch
- 4. Stift (2 x)
- 5. Fernbedienung
- 6. 1,5 V AAA-Batterien (2 x)
- 7. USB-Touch-Kabel
- 8. WLAN-Modul

9. Karton:

- 10. Netzkabel
- 11. Netzkabel ~ EU, UK, US und/oder AUS
- 12. AV-Kabel



WARNUNG! *Bewahren Sie das Verpackungsmaterial, wie z. B. Plastikfolie, außerhalb der Reichweite von Kindern auf. Bei unsachgemäßer Verwendung von Verpackungsmaterialien besteht Erstickungsgefahr.*



BITTE BEACHTEN! *Check that what has been supplied is complete and Kontakt our service desk within 5 days of delivery if it is incomplete. Bitte übermitteln Sie uns dabei die Seriennummer sowie eine Kopie der Rechnung.*

4.3. Produktübersicht

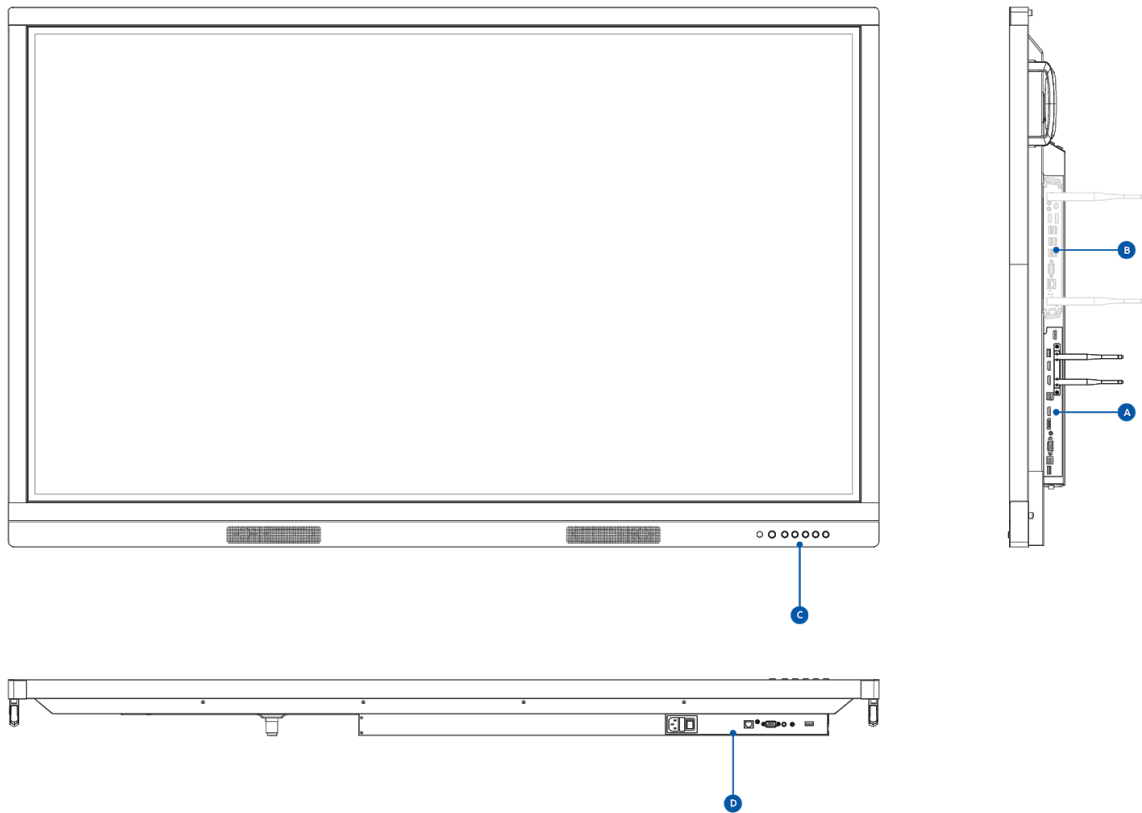

- A. Integrierte Anschlüsse I
- B. Bedientasten
- C. Integrierte Anschlüsse II
- D. Steckplatz PC-Modul

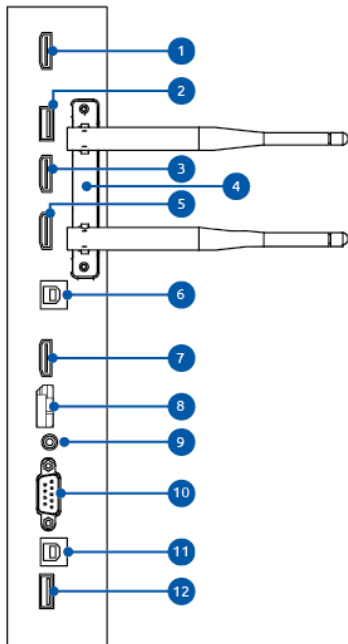

1. HDMI-AUSGANG 1.3
2. USB 2.0 Update-Port
3. HDMI-EINGANG 2.0 ((4K@60Hz)
4. WLAN-Modul
5. HDMI-EINGANG 1.4 (4K@30Hz) mit CEC- und ARC-Unterstützung
6. USB-Touch für externen PC/Mac
7. HDMI-EINGANG 1.4 (4K@30Hz)
8. Display Port-EINGANG (4K@30Hz)
9. Audio-EINGANG für VGA
10. VGA-EINGANG
11. USB-Touch für externen PC/Mac
12. USB 3.0

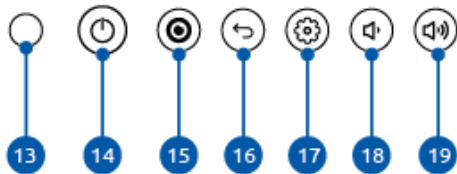

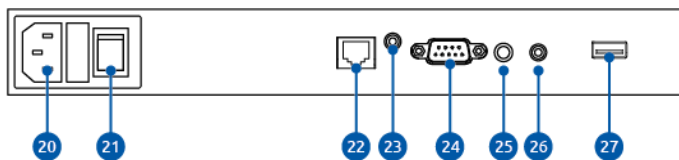

13. IR-Sensor
14. Netzschalter
15. Central Menü-Taste
16. Taste „Zurück“
17. Taste „Einstellungen“
18. Lautstärketaste (-)
19. Lautstärketaste (+)



20. AC-Eingang
21. Netzschalter
22. LAN-Port Prowise Central
23. Analoger Ausgang/Kopfhörer (Audio)
24. RS232
25. Digitaler Ausgang (Audio)
26. AV-EINGANG
27. USB 2.0 (Liftsteuerung)

4.4. Touchscreen-Steuerung

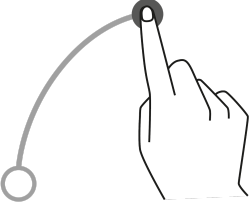
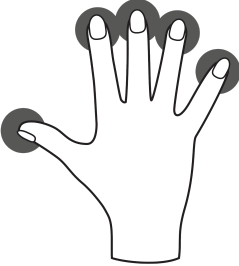
Der EntryLine UHD Multi-Touchscreen ist mit 20-Punkt-Multi-Touch ausgestattet. Der Bildschirm erkennt bis zu 20 gleichzeitige Touch-Punkte. So können Sie den Touchscreen mit mehreren Personen zur selben Zeit verwenden.

	Klicken	Um einen Teil des Bildschirms anzuklicken, tippen Sie sanft mit einem Finger auf den Touchscreen.
	Ziehen	Tippen Sie mit einem Finger auf das Element, das Sie verschieben möchten und ziehen Sie es an die neue Position, ohne den Finger vom Bildschirm zu nehmen.
	Prowise Central Menü öffnen	Platzieren Sie fünf Finger einer Hand für mindestens 2 Sekunden auf dem Bildschirm. Das Menü wird angezeigt.
	Rechter Mausklick (Kontextmenü) (PC-Modul)	Tippen Sie mit einem Finger auf den Bildschirm und belassen Sie ihn einige Sekunden lang dort, um die Rechtsklick-Funktion zu aktivieren.

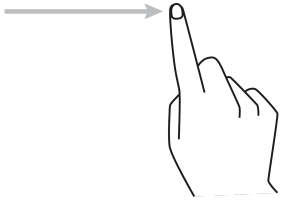
	<p>Scrollen</p>	<p>Ziehen Sie einen Finger in die gewünschte Richtung über den Bildschirm.</p>
---	-----------------	--

Der Touchscreen kann zudem mithilfe einer Computermaus oder der mitgelieferten Fernbedienung gesteuert werden. Darüber hinaus können Sie die Bedienfeldtasten auf der rechten Seite des Touchscreens dazu verwenden, den Touchscreen auszuschalten oder zur Startseitenumgebung von Central zurückzukehren.

4.5. Bedienfeldtasten

Das Bedienfeld auf der rechten Seite des Touchscreens umfasst die nachstehenden Tasten.

Ein/Aus-Taste

- Drücken Sie die Ein/Aus-Taste, um den Touchscreen einzuschalten.
- Schalten Sie die Hintergrundbeleuchtung des Touchscreens durch schnelles Drücken der Ein/Aus-Taste ab. Die Ein/Aus-Taste leuchtet rot und blau.
- Aktivieren Sie die Hintergrundbeleuchtung wieder durch schnelles Drücken der Ein/Aus-Taste oder tippen Sie auf den Touchscreen.
- Um den Bildschirm herunterzufahren, halten Sie die Ein/Aus-Taste einige Sekunden lang gedrückt, bis Sie die Meldung „Das System fährt in 15 Sekunden herunter“ erhalten. Um den Bildschirm sofort auszuschalten, wählen Sie „Herunterfahren“ auf dem Bildschirm aus.

Taste „Prowise Central“

- Verwenden Sie diese Taste, um von einer anderen Eingangsquelle zurück zur Startseite von Prowise Central Startseite zu navigieren.

Taste „Zurück“

- Diese Taste ist für zukünftige Updates reserviert.

Taste „Einstellungen“

- Verwenden Sie die Taste „Einstellungen“, um das Central-Menü in Ihrer aktuellen Eingangsquelle zu öffnen. Schließen Sie dieses Menü, indem Sie auf die Mitte des Central-Menü-Kreises tippen.

Lautstärketasten

- Verwenden Sie die Lautstärketasten, um die Lautstärke zu erhöhen bzw. zu verringern. Ein Lautstärkeregler wird auf dem Bildschirm angezeigt.

4.6. WLAN-Modul installieren

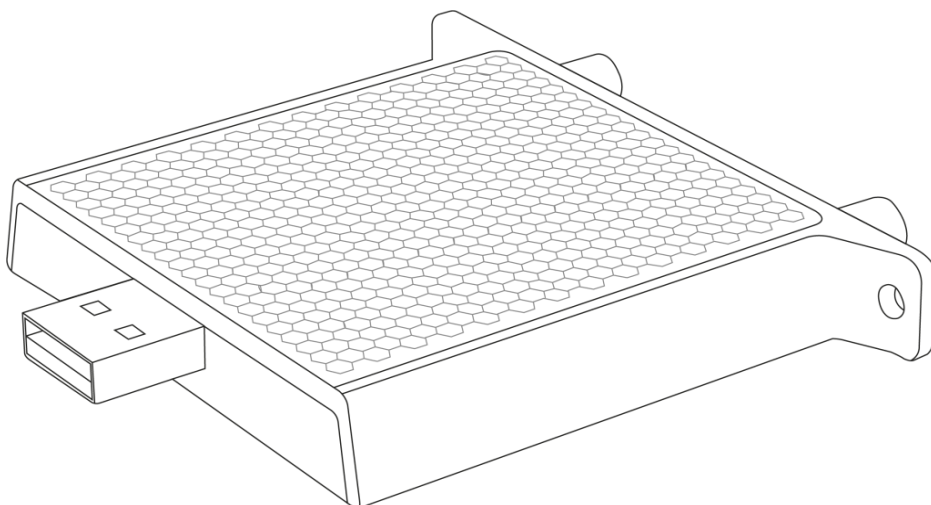

Spezifikationen

Konnektivität	802.11 a/b/g/n/ac
Bluetooth	BT 2.1/3.0/4.0
Frequenz	2,4 G & 5 G (5150 MHz-5250 MHz und 5725 MHz-5825 MHz)

Gehen Sie zum Installieren des WLAN-Moduls wie folgt vor:



VORSICHT! Vergewissern Sie sich, dass beim Installieren des WLAN-Moduls das Netzkabel nicht an das Stromnetz angeschlossen ist.

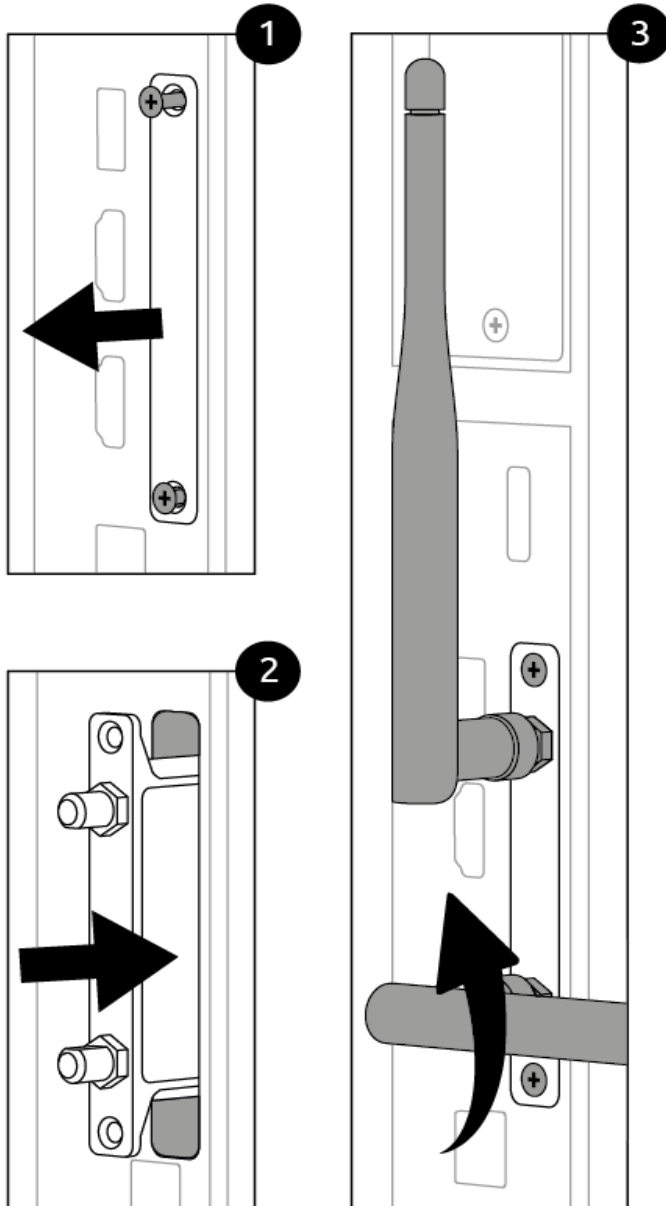

1. Lösen Sie die Schrauben und entfernen Sie die Abdeckplatte.
2. Stecken Sie das WLAN-Modul in den Steckplatz ein.
3. Ziehen Sie die Schrauben fest und befestigen Sie die Antennen.

4.7. PC-Modul installieren

Gehen Sie zum Installieren des PC-Moduls wie folgt vor.



VORSICHT! Vergewissern Sie sich, dass beim Installieren des PC-Moduls das Netzkabel nicht an das Stromnetz angeschlossen ist.

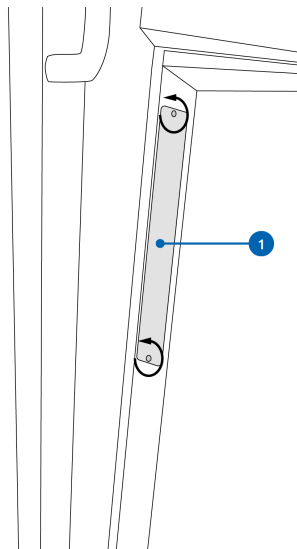

1. Lösen Sie die Schrauben.

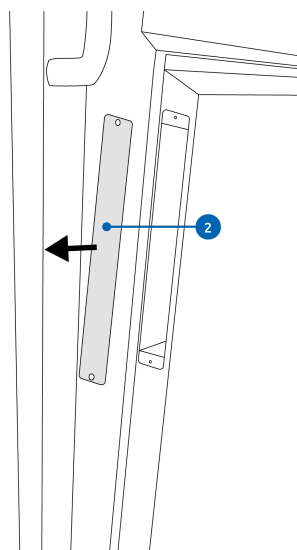

2. Entfernen Sie die Abdeckplatte.

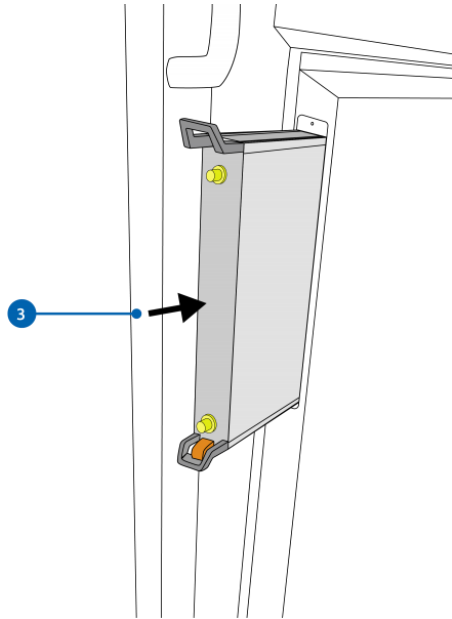

3. Stecken Sie das PC-Modul in den Steckplatz ein.

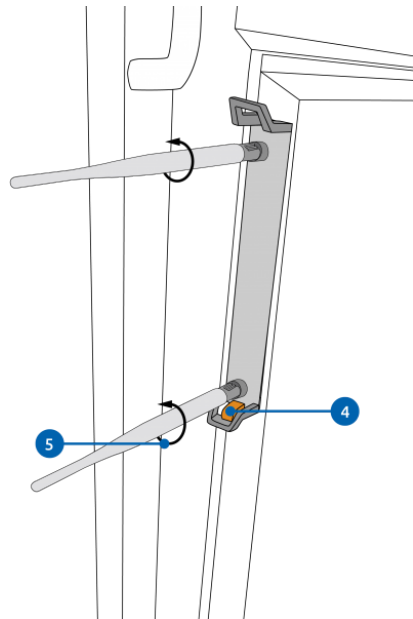

4. Ziehen Sie die Verschlusschraube des PC-Moduls fest.

5. Befestigen Sie die WLAN-Antennen auf dem PC-Modul.

4.8. Reinigung

Reinigen Sie den Bildschirm mit einem trockenen, fusselfreien Mikrofasertuch. Vergewissern Sie sich, dass dieses Tuch frei von Verunreinigungen ist.

Wenn Sie ein Reinigungsmittel verwenden möchten, verwenden Sie ausschließlich ein von Prowise empfohlenes Reinigungsmittel. Verwenden Sie keine aggressiven Reinigungsmittel, da diese den Bildschirm beschädigen können.

Sprühen Sie niemals Reinigungsmittel direkt auf den Bildschirm, sondern bringen Sie es zunächst auf ein Tuch auf. Das Tuch kann leicht feucht sein, jedoch nicht nass, da dies den Bildschirm beschädigen kann.

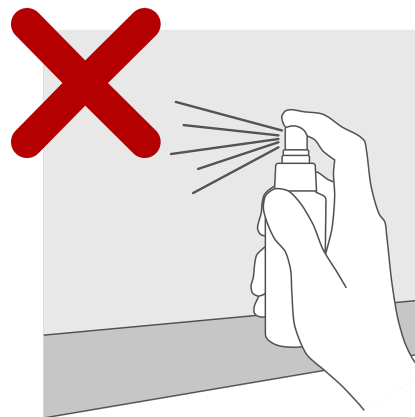
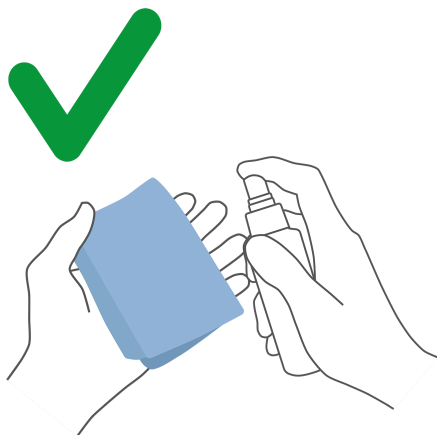

Wischen Sie den Bildschirm vorsichtig mit dem Tuch ab. Um das beste Ergebnis zu erzielen, reinigen Sie den Bildschirm mit sanften, kreisenden Bewegungen ohne Druck. Verwenden Sie niemals ein Scheuermittel.

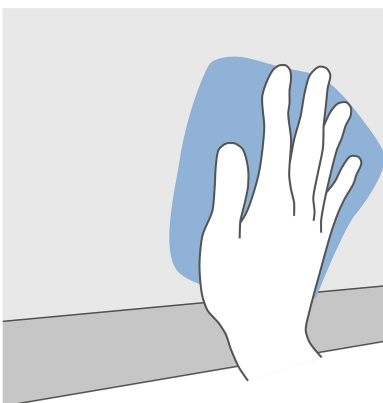



WARNUNG! Schalten Sie in dem unwahrscheinlichen Fall, dass der Touchscreen nass wird, das Gerät nicht ein und stecken Sie das Netzkabel nicht in die Steckdose. Dies kann zu einem elektrischen Schlag führen. Sollte der Touchscreen bei eingeschaltetem Zustand nass werden, schalten Sie sofort die Stromversorgung aus und trennen Sie das Netzkabel von der Steckdose, um einen Kurzschluss zu vermeiden.



VORSICHT! Trennen Sie das Netzteil von der Stromversorgung, bevor Sie den Bildschirm reinigen.

5. Erste Schritte

5.1. Touchscreen ein-/ausschalten

Einschalten

1. Vergewissern Sie sich, dass der Touchscreen an die Stromversorgung angeschlossen ist.
2. Schalten Sie den Hauptschalter auf der rechten Seite des Touchscreens ein.

Sobald der Touchscreen eingeschaltet ist, können Sie ihn über verschiedene Optionen aktivieren:

- Drücken Sie die Ein/Aus-Taste auf der rechten Seite des Touchscreens
- Drücken Sie die Ein/Aus-Taste auf der Fernbedienung

Ausschalten

Ein/Aus-Taste des Bedienfelds verwenden

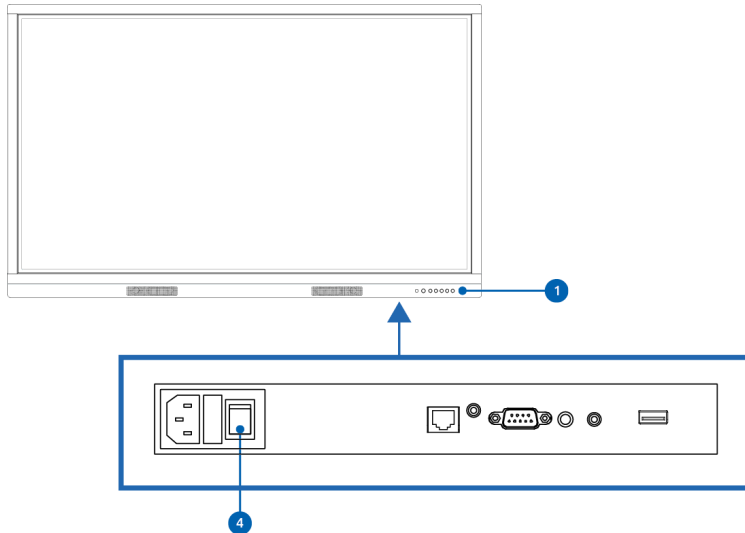

1. Drücken Sie die Ein/Aus-Taste auf dem Bedienfeld.
2. Die Meldung „Das System fährt in 15 Sekunden herunter“ wird angezeigt.
3. Wählen Sie „Herunterfahren“ aus oder warten Sie 15 Sekunden, wenn Sie den Touchscreen ausschalten möchten. Wenn Sie das Herunterfahren Ihres Touchscreens unterbrechen möchten, wählen Sie die Schaltfläche „Abbrechen“.
4. Schalten Sie die Hauptstromversorgung mit dem Netzschalter aus.

Prowise Central verwenden

1. Starten Sie das Prowise Central Menü, indem Sie fünf Finger einer Hand auf dem Bildschirm platzieren.
2. Öffnen Sie die Seitenleiste.
3. Wählen Sie das Symbol „Ein/Aus“.
4. Die Meldung „Das System fährt in 15 Sekunden herunter“ wird angezeigt.
5. Wählen Sie „Herunterfahren“ aus, um den Touchscreen sofort herunterzufahren, oder warten Sie 15 Sekunden, bis der Touchscreen automatisch herunterfährt. Wenn Sie das Herunterfahren Ihres Touchscreens unterbrechen möchten, wählen Sie die Schaltfläche „Abbrechen“.
6. Schalten Sie die Hauptstromversorgung mithilfe des Netzschalters auf der rechten Seite des Touchscreens aus.



VORSICHT! Warten Sie mit dem Ausschalten des Netzschalters (Schritt 6), bis die LED-Anzeige der Ein/Aus-Taste rot leuchtet. Das Ausschalten des Netzschalters, wenn das System noch aktiv ist, kann eine Beschädigung des PC-Moduls verursachen.

Automatisch herunterfahren

Wenn keine aktiven Eingangsquelle erkannt wurde, wird nach 30 Sekunden eine Meldung zum Herunterfahren des Touchscreens angezeigt. Diese Meldung wird nach 15 Sekunden automatisch vom System akzeptiert und der Touchscreen wird heruntergefahren.



BITTE BEACHTEN! Wenn Sie den Bildschirm bewegen, schalten Sie den Touchscreen vollständig aus, indem Sie den Netzschalter ausschalten und das Netzkabel vom Bildschirm entfernen.

5.2. Gerät erstmalig starten

Wenn Sie Ihren Touchscreen erstmalig starten, wird ein Einrichtungsassistent geöffnet, der Sie beim Konfigurieren der wichtigsten Einstellungen unterstützt. Gehen Sie zum Durchführen der Einrichtung wie folgt vor:

1. Vergewissern Sie sich, dass der Touchscreen an die Stromversorgung angeschlossen ist.
2. Schalten Sie den Hauptschalter ein.
3. Drücken Sie die Taste „Power“ (auf dem Bedienfeld oder auf der Fernbedienung).
4. Der Touchscreen wird eingeschaltet und der Einrichtungsassistent wird angezeigt.
5. Befolgen Sie zum Durchführen der Einrichtung die Schritte des Einrichtungsassistenten.
6. Sobald Sie eine Verbindung mit dem Internet hergestellt haben, sucht der Touchscreen automatisch nach Aktualisierungen.
7. Der Begrüßungsbildschirm wird angezeigt und anschließend öffnet sich direkt die Prowise Central Umgebung.
8. Öffnen Sie das Prowise Central Menü und legen Sie mit Ihrem Touchscreen los. Öffnen Sie das Menü, indem Sie 5 Finger einer Hand für mindestens 2 Sekunden auf dem Bildschirm platzieren.

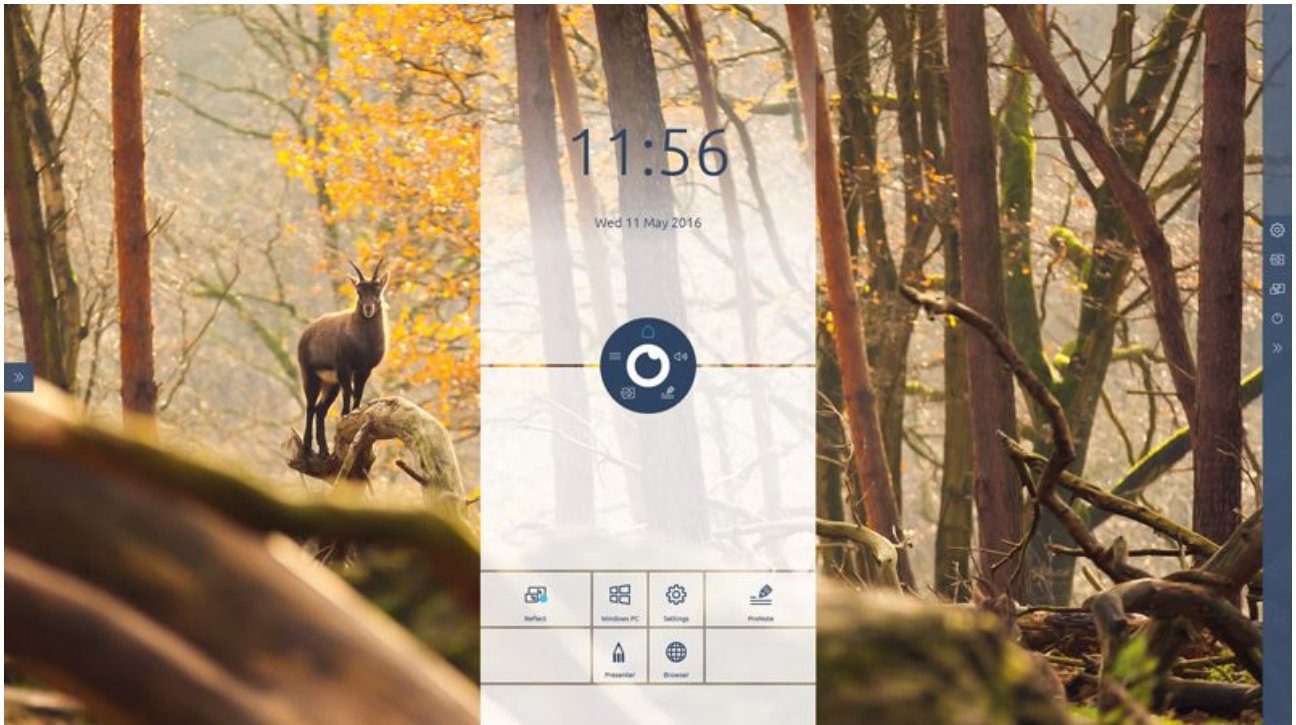

5.3. Verbindung zu einem Netzwerk herstellen

Verbinden Sie Ihren Touchscreen mit einem drahtlosen WLAN-Netzwerk oder schließen Sie ihn über ein Netzwerkkabel an.

Ethernet

Schließen Sie das Netzwerkkabel an den LAN-Port (22) Ihres Touchscreens an. Der Touchscreen erkennt das Netzwerk automatisch und stellt eine Verbindung her, sobald „Ethernet“ im Menü „Einstellungen“ aktiviert wurde.

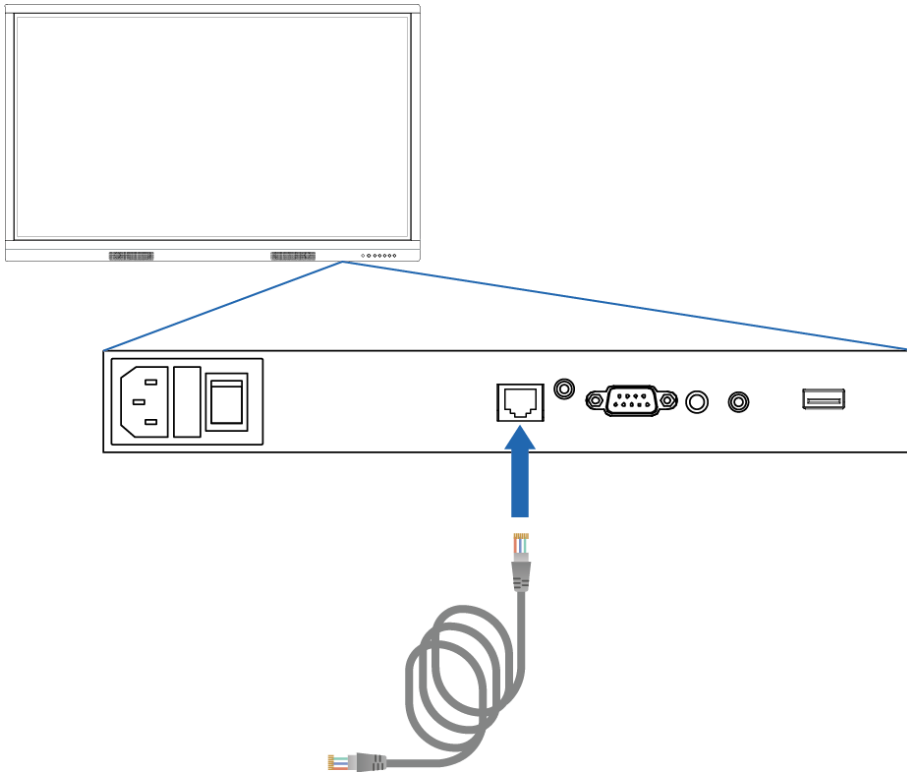

Gehen Sie zum Anzeigen der Netzwerkspezifikationen wie folgt vor:

1. Platzieren Sie fünf Finger für mindestens 2 Sekunden auf dem Bildschirm, um das Prowise Central Menü aufzurufen.
2. Öffnen Sie die Seitenleiste, um zum Menü „Einstellungen“ zu gelangen.
3. Wählen Sie das Untermenü „Konnektivität“.
4. Wählen Sie „Ethernet“.
5. Die Netzwerkspezifikationen werden angezeigt.

WLAN-Verbindung

Gehen Sie zum Einrichten einer Verbindung mit einem WLAN-Netzwerk wie folgt vor:

1. Platzieren Sie fünf Finger für mindestens 2 Sekunden auf dem Bildschirm, um das Prowise Central Menü aufzurufen.
2. Öffnen Sie die Seitenleiste, um zum Menü „Einstellungen“ zu gelangen.

3. Wählen Sie das Untermenü „Konnektivität“.
4. Wählen Sie „WLAN“. Der Touchscreen sucht nach verfügbaren Netzwerken.
5. Wählen Sie das bevorzugte Netzwerk.
6. Geben Sie das Passwort für das Netzwerk ein. Wählen Sie das Augen-Symbol, wenn Sie die Zeichen des Passworts anzeigen möchten.
7. Drücken Sie auf die Schaltfläche „Verbinden“, um eine Verbindung zu dem Drahtlosnetzwerk aufzubauen.

5.4. Lautstärke anpassen

Die Lautstärke des Touchscreens kann auf verschiedene Arten eingestellt werden:

- Mit der Fernbedienung:
 - Verwenden Sie die Lautstärketasten, um die Lautstärke anzupassen.
- Mit dem Bedienfeld:
 - Verwenden Sie die Lautstärketasten (+ und -) im Bedienfeld, um die Lautstärke anzupassen.
- Mit dem Central Menü:
 1. Platzieren Sie fünf Finger einer Hand für mindestens 2 Sekunden auf dem Bildschirm, um das Prowise Central Menü aufzurufen.
 2. Wählen Sie das Symbol „Audio“.
 3. Passen Sie die Lautstärke durch Auswahl der Tasten „+“ oder „-“ an oder durch Verschieben des Schiebereglers, um die Lautstärke zu erhöhen oder zu reduzieren.



6. Prowise Central



BITTE BEACHTEN! *Central wird zukünftig mit weiteren Funktionen ergänzt. Die Updates für Central werden über OTA auf dem Touchscreen installiert. Weitere Informationen über OTA finden Sie unter „OTA-(Over the Air)-Updates“.*

6.1. Startseite Prowise Central

Der EntryLine UHD Multi-Touchscreen ist mit Prowise Central ausgestattet, dem neuen, intelligenten und intuitiven Betriebssystem von Prowise. Central bringt alles an einer Stelle zusammen. So navigieren Sie schnell und einfach zu allen wichtigen Funktionen und Anwendungen Ihres Touchscreens.

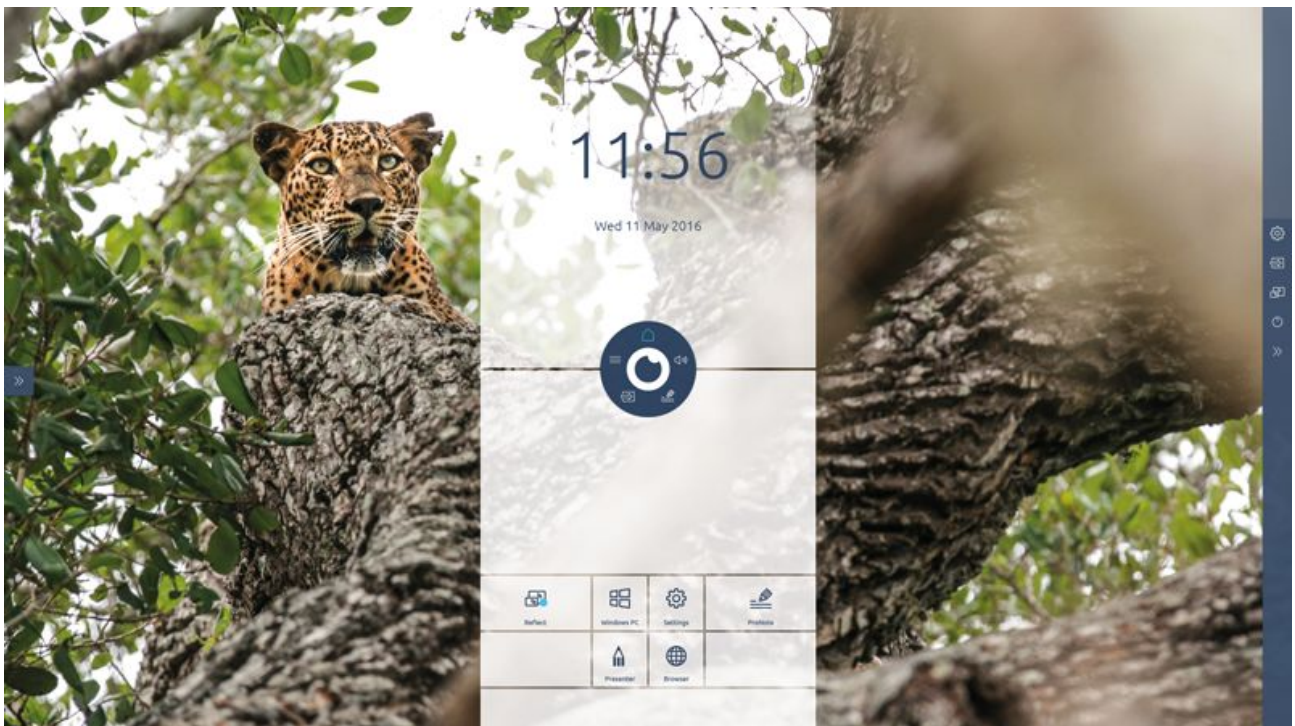

6.2. Das Prowise Central Menü



Passen Sie im Prowise Central Menü einfach die Einstellungen des Touchscreens an und öffnen Sie ProNote sowie weitere Anwendungen.

Um die Position des Prowise Central Menüs zu verändern, ziehen Sie den Kreis über den Bildschirm und lassen Sie ihn an der gewünschten Position los. Auch die Position der Seitenleiste kann verändert werden. Verwenden Sie dazu die Pfeile an der Seite des Bildschirms. Die Seitenleiste wird beim Öffnen des Prowise Central Menüs angezeigt.

Prowise Central Menü aufrufen

Sie können das Prowise Central Menü auf verschiedene Arten aufrufen:

- Platzieren Sie fünf Finger einer Hand für mindestens 2 Sekunden auf dem Bildschirm.
- Drücken Sie die Taste „Menu“ (Menü) auf der Fernbedienung.
- Drücken Sie die Taste „Einstellungen“ (21) auf dem Bedienfeld.

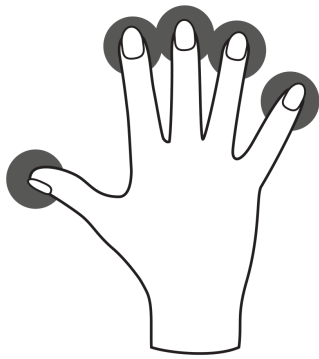

Prowise Central Menü schließen

Klicken Sie auf die Mitte des Auges (innerhalb des Kreises des Central Menüs), um das Prowise Central Menü zu schließen, oder drücken Sie die Taste „Back“ (Zurück) auf der Fernbedienung. Die Seitenleiste wird ebenfalls geschlossen.

7. Einstellungen anpassen

Das Central Menü „Einstellungen“ befindet sich in der Seitenleiste. Hier können Sie mehrere Einstellungen Ihres EntryLine UHD Multi-Touchscreens anpassen, zum Beispiel: Anzeige- und Audioeinstellungen, Konnektivität und allgemeine Einstellungen.

7.1. Display

Passen Sie verschiedene Parameter in der Registerkarte „Anzeige“ an, zum Beispiel:

- Helligkeit
- Kontrast

Wählen Sie eine der vorinstallierten Farbeinstellungen aus oder passen Sie die Farbtemperatur an. Je nach gewählter Eingangsquelle (PC, Laptop usw.) ist es zudem möglich, das Seitenverhältnis anzupassen.

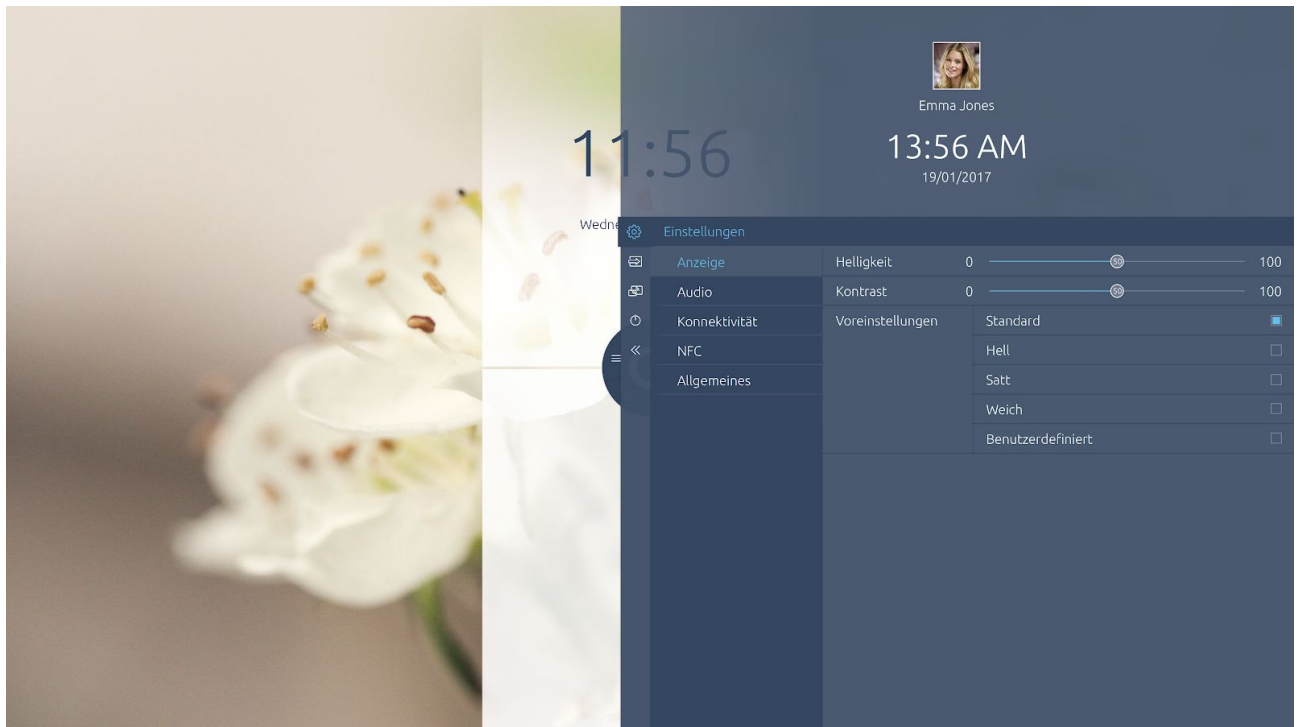

7.2. Audio

Wählen Sie die Registerkarte „Audio“ im Menü „Einstellungen“, um die Lautstärke-Einstellungen anzupassen. Verwenden Sie in dieser Registerkarte die Schieberegler, um die erweiterten Klangeinstellungen anzupassen.

Wählen Sie im Untermenü „Line-Ausgang“ die Software-Einstellung basierend auf dem Audioausgang, der mit dem analogen Audioausgang verbunden ist.

- **Kopfhörer:** Wählen Sie diese Einstellung, wenn Sie Kopfhörer an den analogen Audioausgang (27) anschließen. Verwenden Sie die Lautstärkeregelung des Touchscreens, um die Kopfhörer-Lautstärke anzupassen.
- **Line-Ausgang:** Wählen Sie diese Einstellung, wenn Sie einen Verstärker an den analogen Audioausgang (27) anschließen. Verwenden Sie die Lautstärkeregelung des Verstärkers, um die Lautstärke des externen Verstärkers anzupassen. Die Lautstärkeregelung des Touchscreens kann dazu nicht verwendet werden.

Ausgang auswählen:

Wählen Sie „Extern“, wenn ein externer Verstärker angeschlossen ist. Wählen Sie „Intern“, um die Touchscreen-Lautsprecher zu verwenden. Wählen Sie „Beide“, um sowohl den externen Verstärker als auch die internen Lautsprecher zu verwenden

Sie haben die Wahl aus verschiedenen vorinstallierten Klangeinstellungen. Zudem können Sie den Ton in diesem Menü auf stumm schalten.

7.3. Konnektivität

WLAN

Wenn WLAN ausgewählt ist, sucht der Touchscreen nach verfügbaren WLAN-Netzwerken. Gehen Sie zum Verbinden eines WLAN-Netzwerks wie folgt vor:

1. Klicken Sie im Menü „Einstellungen“ auf „WLAN“.
2. Aktivieren Sie den WLAN-Schalter.
3. Wählen Sie das gewünschte Netzwerk.
4. Geben Sie das Passwort für das Netzwerk ein (klicken Sie auf das Auge, um das eingegebene Passwort anzuzeigen).
5. Klicken Sie auf „Verbinden“.

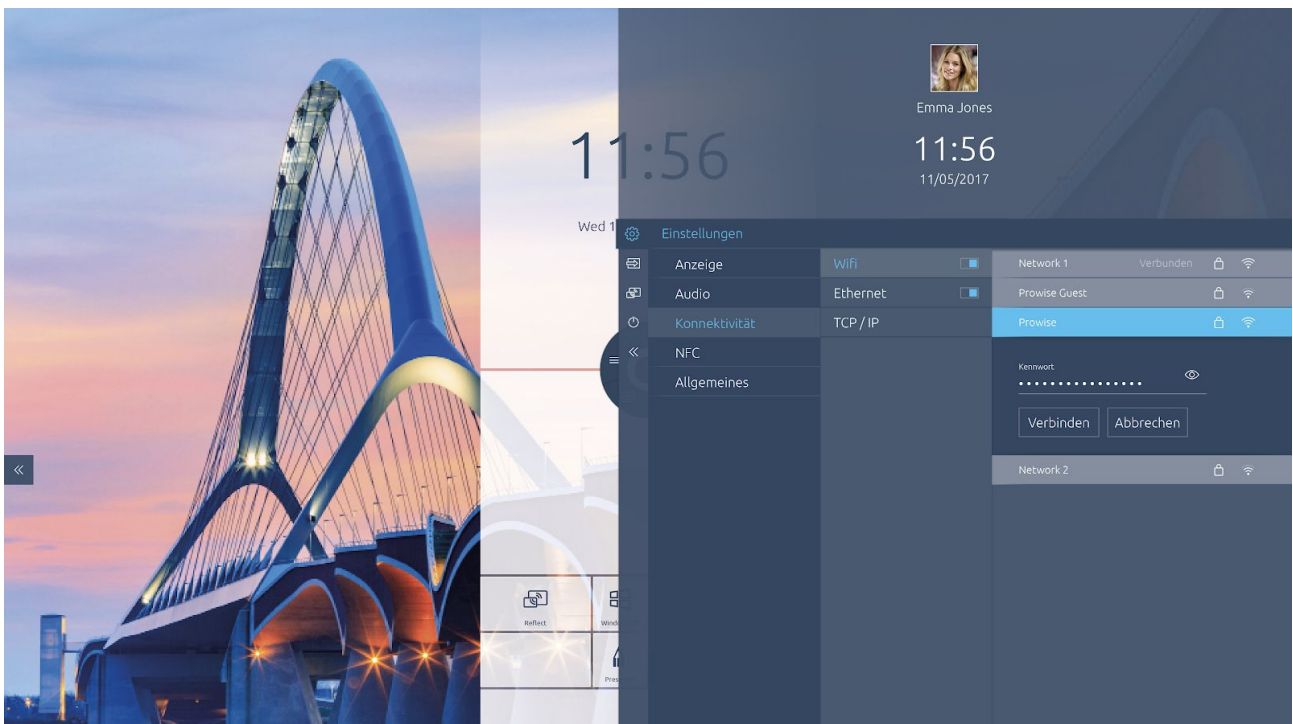

Ethernet

Eine Verbindung mit dem Internet können Sie auch über ein Netzkabel herstellen. Schließen Sie dazu das Netzkabel an den LAN-Port (26) des Touchscreens an. Weitere Informationen zu den Netzwerkspezifikationen finden Sie im Untermenü „Ethernet“.

TCP/IP

Dieses Untermenü enthält die Netzwerkspezifikationen des Netzwerks, mit dem der Touchscreen verbunden ist.



BITTE BEACHTEN! Wenn Ethernet aktiviert ist, wird die WLAN-Verbindung getrennt.

7.4. Allgemeine Einstellungen

In den allgemeinen Einstellungen können bestimmte erweiterte Funktionen aktiviert und bearbeitet werden.

Updates

Automatische Updates – OTA-Updates – sind werkseitig aktiviert. Der Touchscreen sucht automatisch nach den neuesten Updates und installiert diese. Wenn ein neues Update verfügbar ist, wird es installiert, sobald der Touchscreen ausgeschaltet wird.

Nach Updates suchen: Sie können den Touchscreen auch manuell aktualisieren. Wenn automatische Updates deaktiviert sind, ist es wichtig, regelmäßig manuell nach verfügbaren Updates zu suchen. So garantieren Sie die optimale Funktionsweise Ihres Touchscreens.



BITTE BEACHTEN! Eine WLAN-/Internetverbindung mit Prowise Central ist für automatische Updates erforderlich.



BITTE BEACHTEN! Vergewissern Sie sich, dass Datum und Uhrzeit in Prowise Central richtig eingestellt sind, damit OTA einwandfrei funktioniert.

Über diesen Touchscreen

Dieses Untermenü enthält weitere Informationen über Ihren EntryLine UHD Multi-Touchscreen. Auch der Name des Touchscreens kann hier geändert werden. Diese Funktion kann nützlich sein, wenn Sie versuchen, den Touchscreen auf einem anderen Gerät zu finden, beispielsweise bei der Verwendung von Reflect.

Sprache

Sie können die Spracheinstellungen des Menüs in die folgenden Sprachen ändern: Englisch, Dänisch, Niederländisch, Französisch, Deutsch, Italienisch, Schwedisch, Norwegisch und Spanisch. Die Änderung der Sprache gilt nur für das Prowise Central Menü.

Datum und Uhrzeit

In diesem Untermenü können Datum und Uhrzeit bearbeitet werden. So ist es beispielsweise möglich, zwischen einer 12-Stunden- oder 24-Stunden-Zeitanzzeige zu wählen. Wenn Sie Datum und Uhrzeit automatisch einstellen, zeigt der Touchscreen die richtige Zeit für Ihre Region an, basierend auf dem Netzwerk, mit dem er verbunden ist. Darüber hinaus können Sie die Anzeigart des Datums verändern: entweder mm/tt/jjjj oder tt/mm/jjjj.

RS232

Die serielle Kommunikation, RS232, kann aus Sicherheitsgründen abgeschaltet werden, wenn Sie dies wünschen. Die Codes finden sie im Anhang dieses Benutzerhandbuchs.

Menügeste

Es gibt verschiedene Möglichkeiten, das Menü anzuzeigen. Die Standardmethode zum Anzeigen des Menüs besteht darin, den Touchscreen mit fünf Fingern einer Hand zwei Sekunden lang zu berühren. Im Untermenü „Menügeste“ können Sie die Funktion, das Menü durch Berühren des Touchscreens zu öffnen, deaktivieren. Wenn die Funktion „Menügeste“ deaktiviert ist, können Sie das Menü nicht durch Berühren des Touchscreens mit fünf Fingern anzeigen. Das Menü kann dann nur noch mithilfe der Fernbedienung angezeigt werden.

Tastensperre

Sie können die Tasten des Bedienfelds sperren. Durch Aktivieren dieser Funktion werden die Tasten des Bedienfelds auf inaktiv gesetzt.



IR-Sperre

Sie können das Infrarotsignal der Fernbedienung sperren. Das IR-Signal wird mithilfe einer Sperre auf der Fernbedienung gesperrt. Es ist nicht möglich, gleichzeitig die Tasten und das IR-Signal zu sperren.



7.5. Eingang

Sie können die Eingangsquelle des Touchscreens verändern. Dies ist insbesondere dann nützlich, wenn Sie das PC-Modul (OPS) oder eine externe Signalquelle verwenden, wie z. B. einen externen PC oder Laptop.

Der Touchscreen bietet die Wahl zwischen den folgenden Eingängen:

- Startseite Prowise Central
- PC (das PC-Modul)
- HDMI 1

- HDMI 2
- HDMI 3
- DP
- VGA
- AV

Der Touchscreen zeigt eine Meldung an, wenn er von dem gewählten Eingang kein aktives Signal empfängt. Wählen Sie in diesem Fall einen anderen Eingang oder verbinden Sie das Gerät mit dem gewählten Eingang, sodass der Touchscreen ein Signal empfängt.

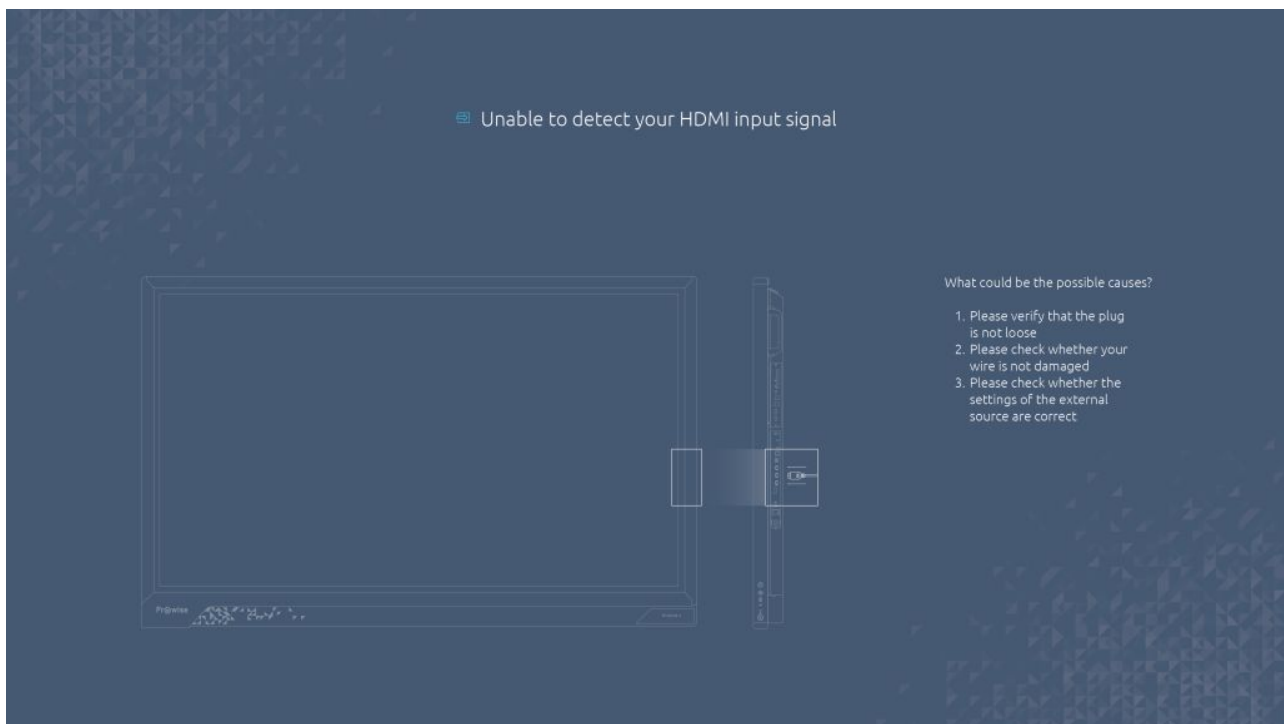

7.6. Ein/Aus

Verwenden Sie die Ein/Aus-Schaltfläche im Menü, um den Touchscreen auszuschalten. Wenn der Touchscreen ausgeschaltet wird, werden alle aktivierten Programme geschlossen. Daher ist es wichtig, dass Sie all Ihre Dateien speichern, bevor Sie den Touchscreen ausschalten.



BITTE BEACHTEN! *Speichern Sie Ihre Dateien, bevor Sie den Touchscreen ausschalten, und sichern Sie Ihre Dateien regelmäßig. Anderenfalls können Daten verloren gehen.*

8. OTA-(Over the Air)-Updates

OTA-Updates – Over-the-Air-Updates – gewährleisten, dass stets die neueste Softwareversion auf Ihrem Touchscreen installiert ist. Das Einzige, was Sie für OTA-Updates benötigen, ist eine Verbindung zum Internet mit Prowise Central. Dies kann entweder eine WLAN-Verbindung oder eine Ethernet-Verbindung sein.

Automatische (OTA-)Updates sind werkseitig aktiviert. Die Updates werden installiert, sobald der Touchscreen ausgeschaltet wird. Sie können diese Funktion im Menü „Allgemeine Einstellungen“ deaktivieren. Prowise empfiehlt jedoch, OTA-Updates stets aktiviert zu lassen.







BITTE BEACHTEN! *OTA-Updates erfordern eine WLAN- oder Ethernet-Verbindung (drahtgebundenes Netzwerk) zu Prowise Central.*

9. Fernbedienung

9.1. Schematische Darstellung und Erläuterung der Tasten



1	Ein/Aus	Drücken Sie diese Taste, um den Touchscreen ein- bzw. auszuschalten. Um den Touchscreen abzuschalten, drücken Sie diese Taste und anschließend zur Bestätigung die Enter-Taste.
2	Stummschaltung	Aktivieren oder deaktivieren Sie die internen Lautsprecher des Touchscreens.
3	Windows	Diese Taste ist für zukünftige Updates reserviert.
4	Space (Leertaste)	Leertaste (PC-Modul).
5	Alt-Tab	Zwischen Programmen navigieren (PC-Modul).
6	Alt-F4	Aktuelles Programm schließen.
7	Zahlenblock (0-9)	Diese Tasten sind für zukünftige Updates reserviert.
8	Freeze (Einfrieren)	Aktuellen Frame auf dem Bildschirm anhalten oder fortsetzen.
9	Display (Anzeige)	Diese Taste ist für zukünftige Updates reserviert.
10	Input (Eingang)	Eingangseinstellungen von Prowise Central öffnen.
11	Home (Startseite)	Wenn ein anderer Eingang als die Prowise Central Startseite aktiv ist, können Sie diese Taste verwenden, um zur Prowise Central Startseite zurückzukehren.
12	Menu (Menü)	Prowise Central Menü öffnen.
13	Farbige Tasten (rot, grün, gelb und blau)	Rot: Toucheingabe aktivieren oder deaktivieren. Grün: Bedienfeldtasten aktivieren oder deaktivieren. Gelb: Zurücksetzen der Toucheingabe: Halten Sie diese Taste 5 Sekunden lang gedrückt, um die Toucheingabe zurückzusetzen. Blau: Diese Taste ist für zukünftige Updates reserviert.
14		Deaktiviert vorübergehend den Bildschirm. Dies wird in Form eines schwarzen Bildschirms dargestellt.
15		Rücktaste (PC-Modul).
16	↑	Navigationstaste – aufwärts (PC-Modul).
17	←	Navigationstaste – nach links (PC-Modul).
18	→	Navigationstaste – nach rechts (PC-Modul).
19	↓	Navigationstaste – abwärts (PC-Modul).

20	Enter (Eingabe)	Auswahl bestätigen.
21		Öffnet ProNote.
22	Back (Zurück)	Diese Taste ist für zukünftige Updates reserviert.
23	PgUp (Bild aufwärts)	Zum Anfang der Seite gehen (PC-Modul).
24	PgDn (Bild abwärts)	Zum Ende der Seite gehen (PC-Modul).
25	 	Diese Taste ist für zukünftige Updates reserviert.
26	VOL+; VOL-	Lautstärke anpassen
27	F1–F12	Funktionstasten (PC-Modul).

9.2. Winkel, in dem die Fernbedienung verwendet wird

Richten Sie die Fernbedienung auf den IR-Empfänger des Touchscreens, um sie zu verwenden. Die Fernbedienung hat eine Reichweite von etwa 8 Metern.

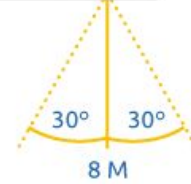

VORSICHT! Wenn sich zwischen der Fernbedienung und dem Empfänger des Touchscreens Hindernisse befinden, funktioniert die Fernbedienung möglicherweise nicht ordnungsgemäß.

9.3. Batterien einlegen

Bevor Sie die Fernbedienung erstmalig verwenden, müssen Sie die zwei Batterien (1,5 V AAA) einlegen, die zusammen mit der Fernbedienung geliefert werden. Sobald die Batterien an Spannung verlieren und die Fernbedienung nicht mehr ordnungsgemäß funktioniert, müssen Sie die Batterien wechseln. Gehen Sie dazu wie folgt vor:

1. Entfernen Sie vorsichtig die Abdeckplatte auf der Rückseite der Fernbedienung.
2. Legen Sie die beiden Batterien (1,5 V AAA) in die Fernbedienung ein.
3. Platzieren Sie sie mit dem positiven bzw. negativen Pol im Batteriefach wie durch die Symbole (+) und (-) angegeben.
4. Schließen Sie das Batteriefach, indem Sie die Abdeckplatte vorsichtig wieder einsetzen.



WARNUNG! Entfernen Sie undichte Batterien so schnell wie möglich aus der Fernbedienung. Waschen Sie sich anschließend gründlich die Hände. Die austretenden Chemikalien sind giftig und dürfen niemals mit Mund, Haut oder Augen in Kontakt kommen.



BITTE BEACHTEN! Verwenden Sie nur 1,5-V-AAA-Batterien. Gehen Sie zum Einlegen vor wie in der Anleitung auf der Fernbedienung dargestellt.

10. Peripheriegeräte anschließen

10.1. Den EntryLine UHD Multi-Touchscreen an einen externen PC anschließen

10.1.1. Über ein HDMI-Kabel anschließen

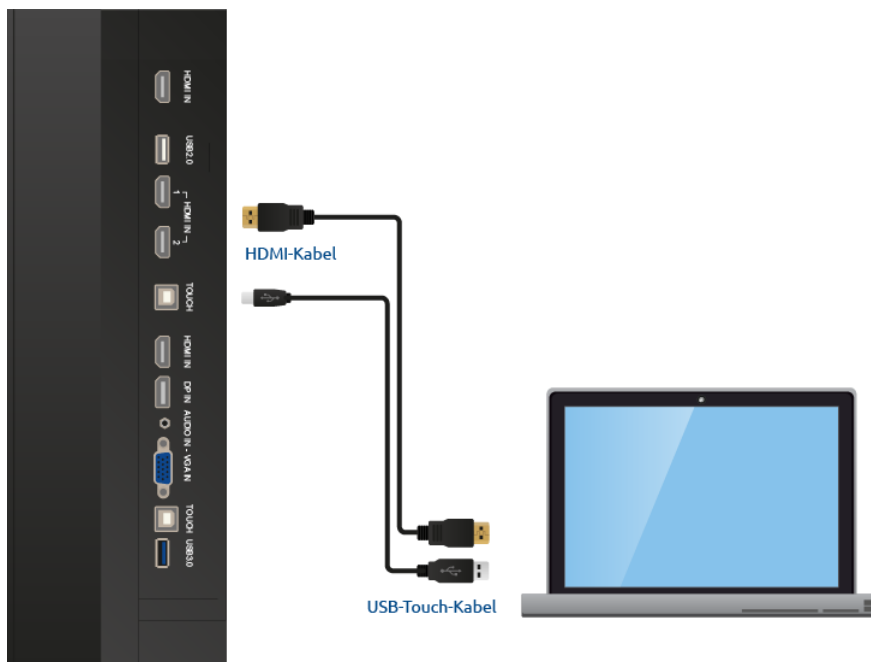

Neben einem HDMI-Port ist auf der rechten Seite des Touchscreens auch ein USB-Touch-Port verfügbar. Dieser kann zum Anschluss eines externen PCs mit Touch-Funktionalität verwendet werden.

1. Verbinden Sie ein HDMI-Kabel mit dem HDMI-Port des externen PCs und dem HDMI-Eingang des Touchscreens.
2. Verbinden Sie das USB-Touch-Kabel mit dem USB-Port des Touchscreens und einem USB-Port an dem externen PC.
3. Wenn alle Kabel angeschlossen sind, schalten Sie den Touchscreen und den externen PC ein.
4. Navigieren Sie nach Hochfahren des Touchscreens und des externen PCs im Central Menü zu „Eingang“ und wählen Sie die richtige HDMI-Quelle aus.



BITTE BEACHTEN! Wir empfehlen die Verwendung eines Kabels, das so kurz wie möglich und nicht länger als 3 Meter ist.

10.1.2. Über ein DP-Kabel anschließen

Neben einem DP-Port ist auf der rechten Seite des Touchscreens auch ein USB-Touch-Port verfügbar. Dieser kann zum Anschluss eines externen PCs mit Touch-Funktionalität verwendet werden.

1. Verbinden Sie ein DP-Kabel mit dem DP-Port des externen PCs und dem DP-Eingang (8) des Touchscreens.
2. Verbinden Sie das USB-Touch-Kabel mit dem USB-Touch-Port und einem freien USB-Port des externen PCs.
3. Wenn alle Kabel angeschlossen sind, können Sie den Touchscreen und den externen PC einschalten.
4. Navigieren Sie nach Hochfahren des Touchscreens und des externen PCs im Central Menü zu „Eingang“ und wählen Sie die DP-Eingangsquelle aus.

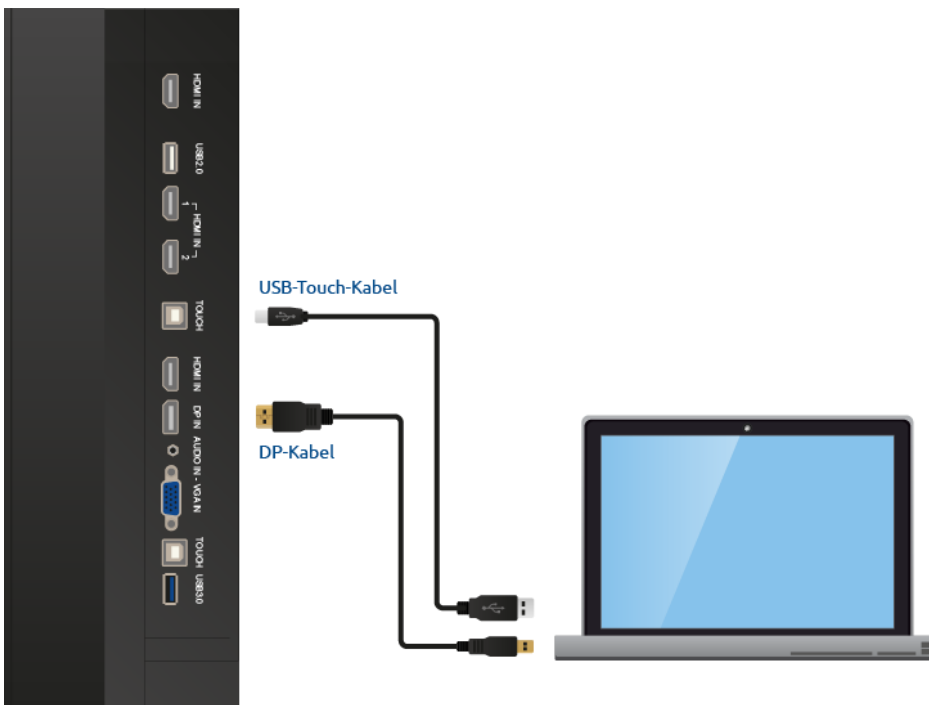

10.1.3. Über einen Audio- und VGA-Port an einen externen PC anschließen

Sie können seitlich am Touchscreen einen externen PC über ein Audio-, USB-Touch- und VGA-Kabel anschließen.

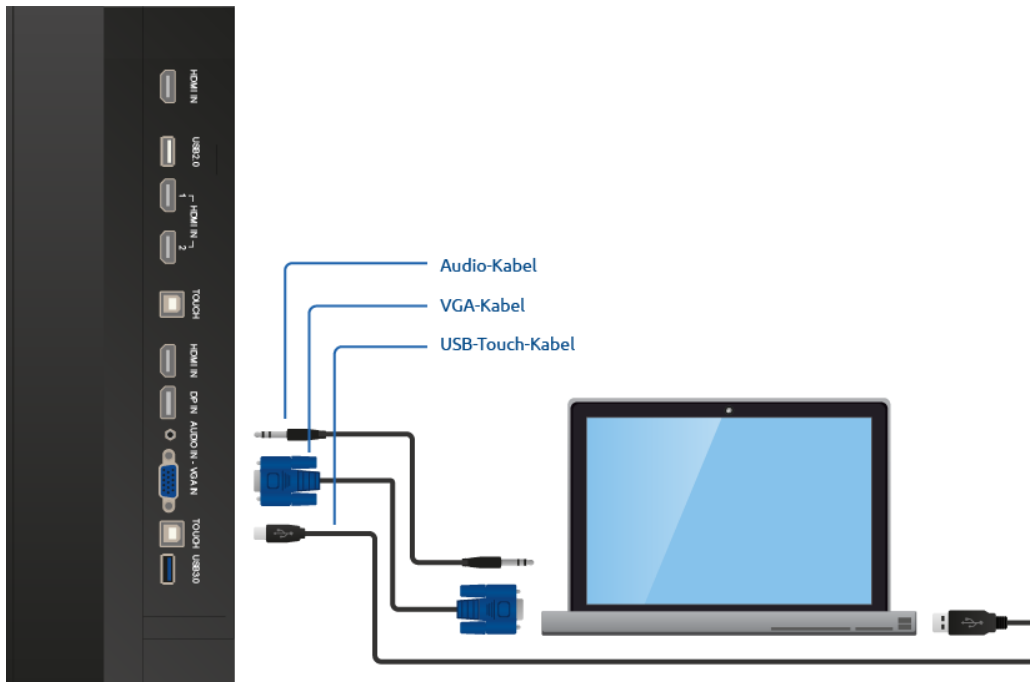

1. Verbinden Sie das VGA-Kabel mit dem VGA-Port des externen PCs und dem VGA-Eingang des Touchscreens.
2. Verbinden Sie ein Audio-Kabel mit dem Audio-Ausgang des externen PCs und dem Audio-Eingang des Touchscreens.
3. Verbinden Sie das USB-Touch-Kabel mit dem USB-Port des Touchscreens und einem freien USB-Port an dem externen PC.
4. Wenn alle Kabel angeschlossen sind, können Sie den Touchscreen und den externen PC einschalten.
5. Navigieren Sie nach Hochfahren des Touchscreens und des externen PCs im Central Menü zu „Eingang“ und wählen Sie die richtige VGA-Quelle aus.



BITTE BEACHTEN! Für optimale Bild- und Klangqualität empfehlen wir die Verwendung hochwertiger Kabel.



BITTE BEACHTEN! *Wir empfehlen die Verwendung eines Kabels, das so kurz wie möglich und nicht länger als 3 Meter ist.*

10.2. Den EntryLine UHD Multi-Touchscreen an Audiogeräte anschließen

Wählen Sie den richtigen Ausgang:

Klicken Sie im Untermenü „Klang“ des Menüs „Einstellungen“ auf „Extern“ im Menü „Ausgang“, um einen externen A/V-Verstärker oder einen aktiven Lautsprecher anzuschließen. Klicken Sie auf „Intern“, um die Touchscreen-Lautsprecher zu verwenden. Wählen Sie „Beide“, um sowohl den externen A/V-Verstärker als auch die internen Lautsprecher zu verwenden.

Wählen Sie im Untermenü „Line-Ausgang“ den Menüpunkt „Kopfhörer“, um die Lautstärke der Ausgabequelle über den Touchscreen zu konfigurieren. Wählen Sie „Line-Ausgang“, um eine Ausgabequelle mit einem vorgegebenen Audio-Pegel anzuschließen, z. B. einen externen A/V-Verstärker.

10.2.1. Kopfhörer anschließen

Schließen Sie Kopfhörer an, indem Sie sie in den analogen Audio-Ausgang (27) einstecken. Verwenden Sie die Lautstärkeregelung des Touchscreens, um die Kopfhörer-Lautstärke anzupassen. Vergewissern Sie sich, dass im Untermenü „Ausgang“ des Menüs „Einstellungen“ der Menüpunkt „Kopfhörer“ ausgewählt ist. Gehen Sie dazu wie folgt vor:

1. Drücken Sie die fünf Finger einer Hand für mindestens zwei Sekunden auf den Bildschirm, um das Prowise Central Menü aufzurufen.
2. Schieben Sie die Seitenleiste heraus, um das Menü „Einstellungen“ zu öffnen.
3. Klicken Sie auf „Einstellungen“.
4. Öffnen Sie das Untermenü „Klang“.
5. Wählen Sie als Line-Ausgang „Kopfhörer“.

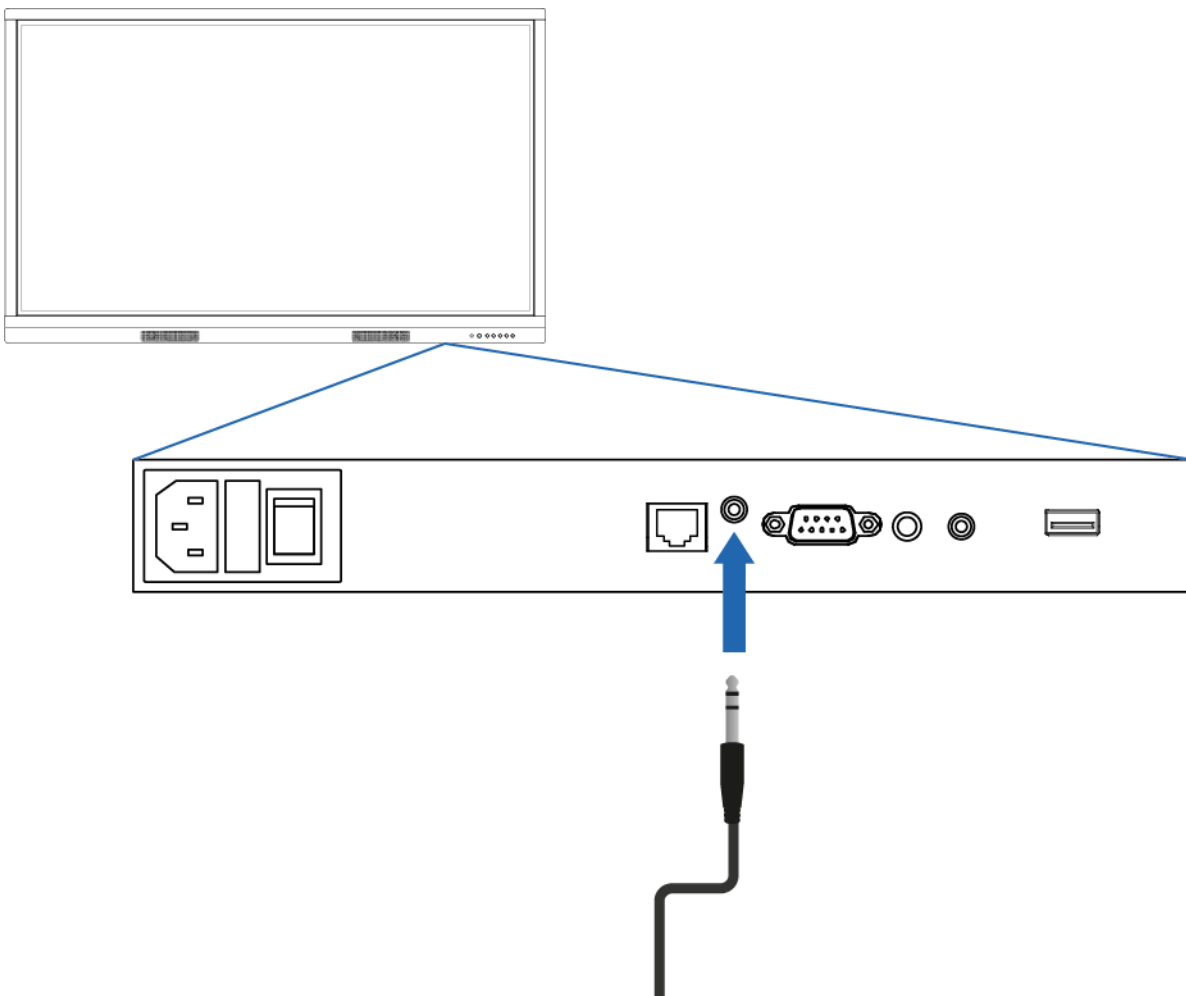

10.2.2. Verstärker anschließen

Mithilfe eines ARC (Audio Return Channel – Audio-Rückkanal) können Sie ein externes Audio-Gerät anschließen. Hierdurch können Sie das externe Audio-Gerät über den Touchscreen steuern. Um ein Audio-Gerät über ARC anzuschließen, verbinden Sie ein Ende des HDMI-Kabels mit dem HDMI-Port des Touchscreens, der ARC unterstützt (5), und das andere Ende mit dem HDMI-Port des externen Audio-Geräts.

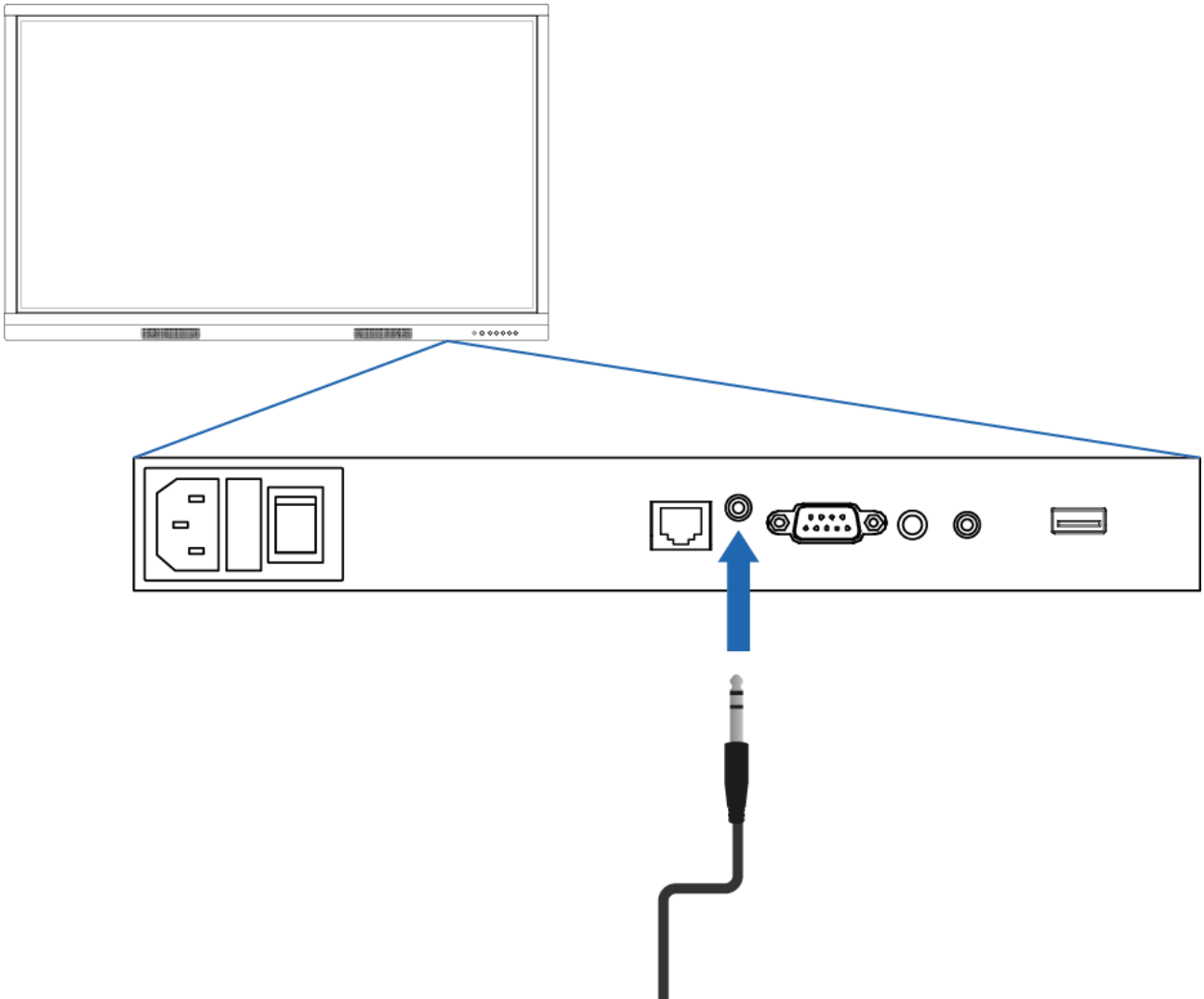

10.2.3. Über HDMI-Port (ARC) anschließen:

Mithilfe einer ARC-(Audio Return Channel – Audio-Rückkanal)-Verbindung können Sie ein externes Audio-Gerät anschließen. Hierdurch können Sie das externe Audio-Gerät über den Touchscreen steuern. Um ein Audio-Gerät über ARC anzuschließen, verbinden Sie ein Ende des HDMI-Kabels mit dem HDMI-Port des Touchscreens, der ARC unterstützt (5), und das andere Ende mit dem HDMI-Port des externen Audio-Geräts.

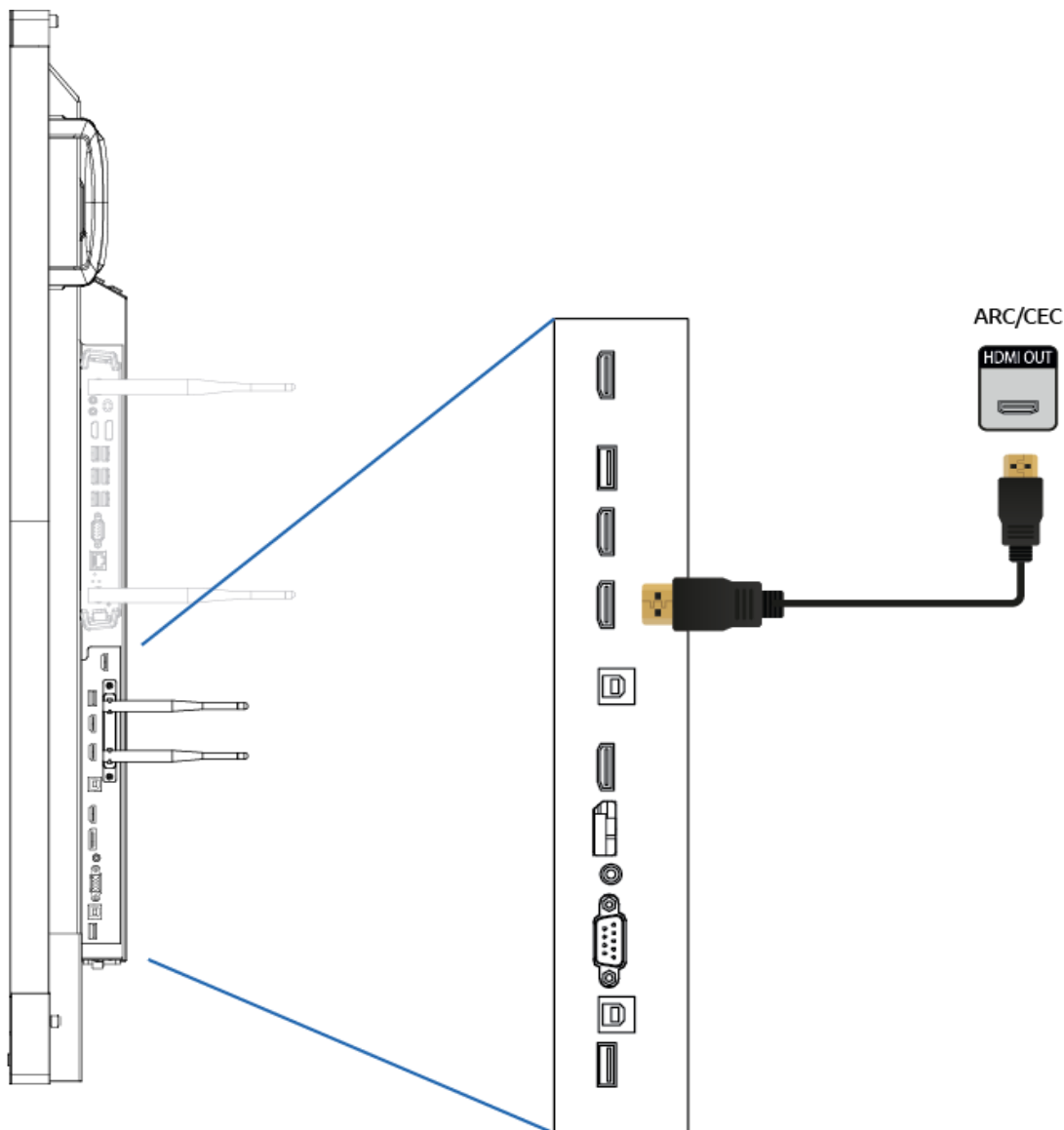

10.2.4. Über HDMI-Port (CEC) anschließen

CEC (Consumer Electronics Control) ist eine Funktionalität, die über HDMI funktioniert. Die Geräte, die auf diese Weise miteinander verbunden sind, kommunizieren über CEC. Dadurch können diese Geräte über die Fernbedienung des Touchscreens gesteuert werden.

Schließen Sie ein Gerät über CEC an, indem Sie ein HDMI-Kabel mit dem HDMI-Port des Touchscreens (5) verbinden.

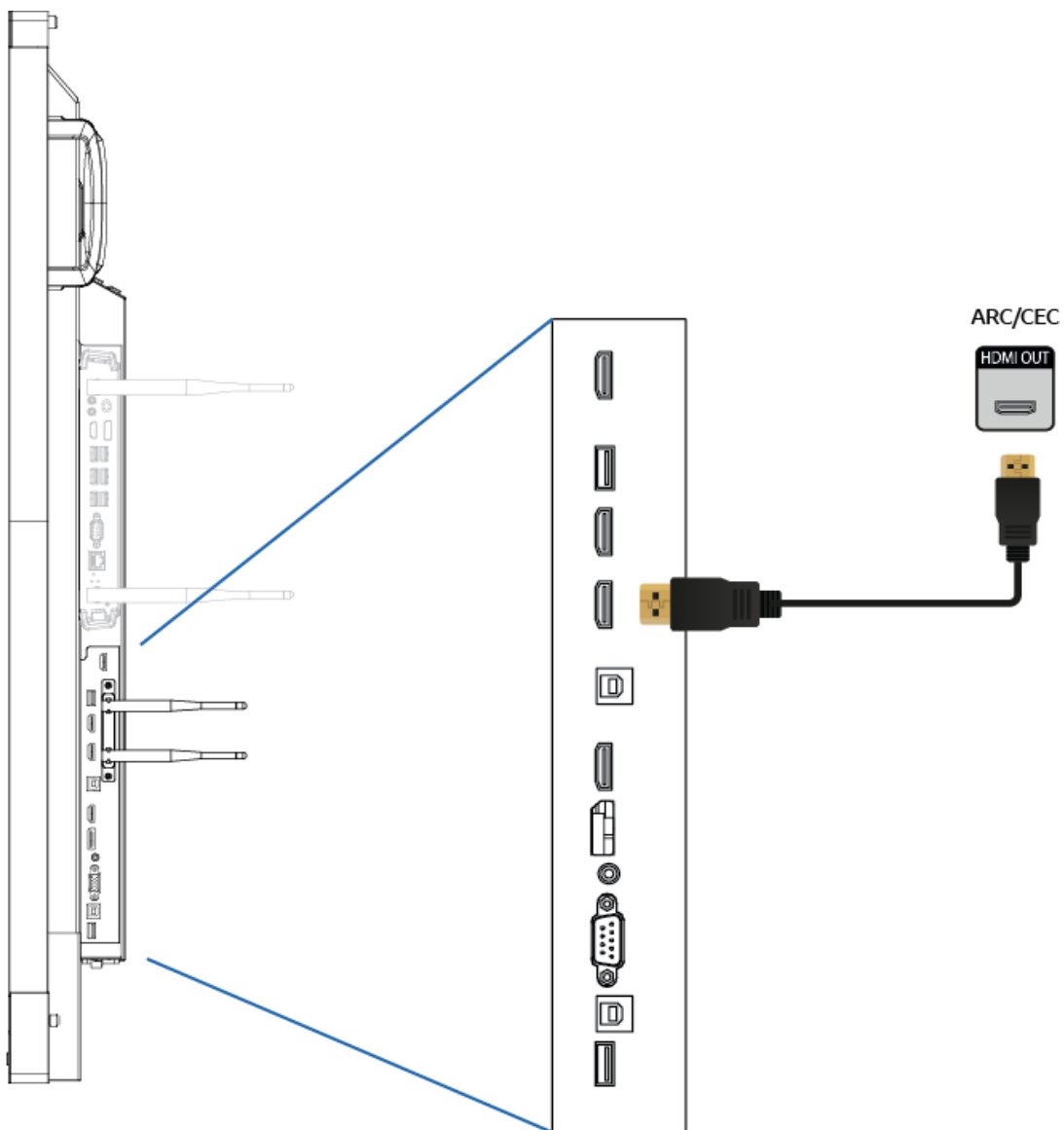

11. Touch-Service-Tool

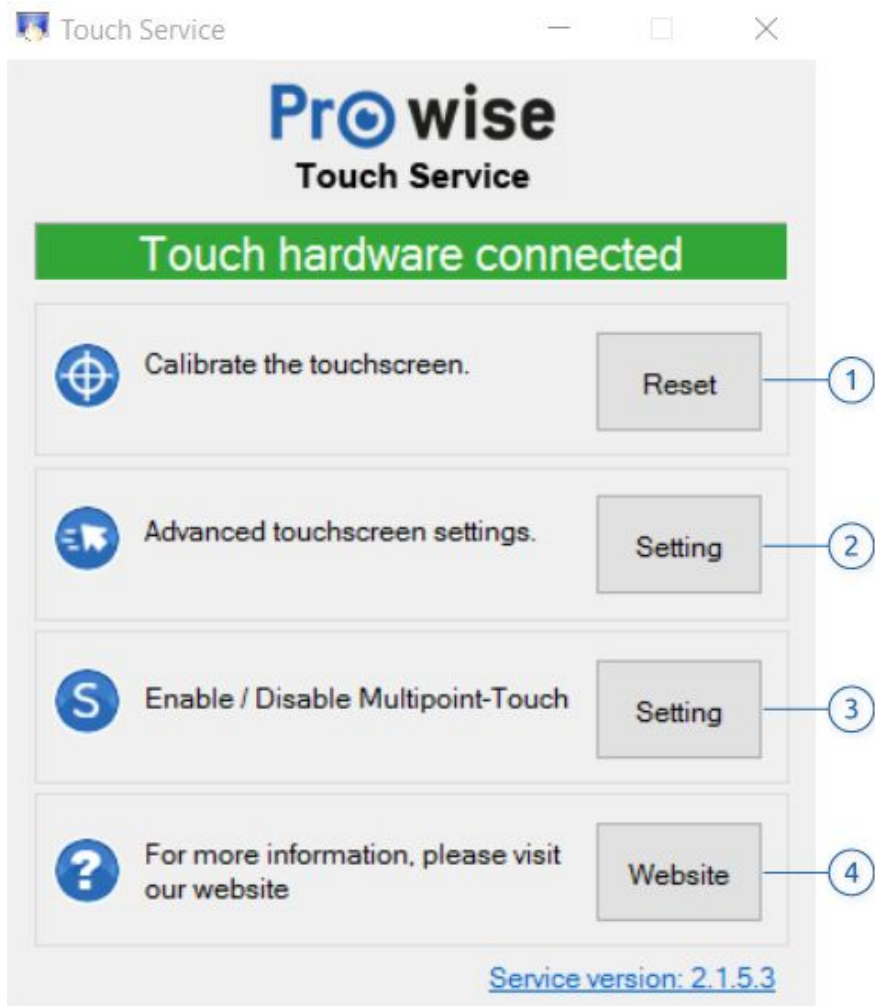

Abschnitt	Beschreibung
1. Touchscreen kalibrieren	Kalibriert das Touch-Modul automatisch
2. Erweiterte Touchscreen-Einstellungen	Dies wird zum Konfigurieren des Touch-Moduls verwendet
3. Multi-Touch aktivieren/deaktivieren	Aktiviert oder deaktiviert Multi-Touch
4. Besuchen Sie für weitere Informationen bitte unsere Website	Öffnet die Prowise Service-Seite

Anhang

RS232-Protokoll und Codeliste

Dieser Anhang beschreibt sowohl Hardware-Schnittstellenspezifikation als auch Software-Protokolle der RS232-Schnittstellenkommunikation zwischen dem Touchscreen und dem angeschlossenen PC oder einer anderen Steuerungseinheit mit RS232-Protokoll.

**Male DSUB 9Pin
(outside view)**



Pin #	Signal	Remark
1	NC	
2	TXD	Output to TV
3	RXD	Input from TV
4	NC	
5	GND	
6	NC	
7	NC	
8	NC	
9	NC	
frame	GND	

Pin 2 ist TXD Pin 3 ist RXD. Pin-zu-Pin-Verbindung wie nachstehend.

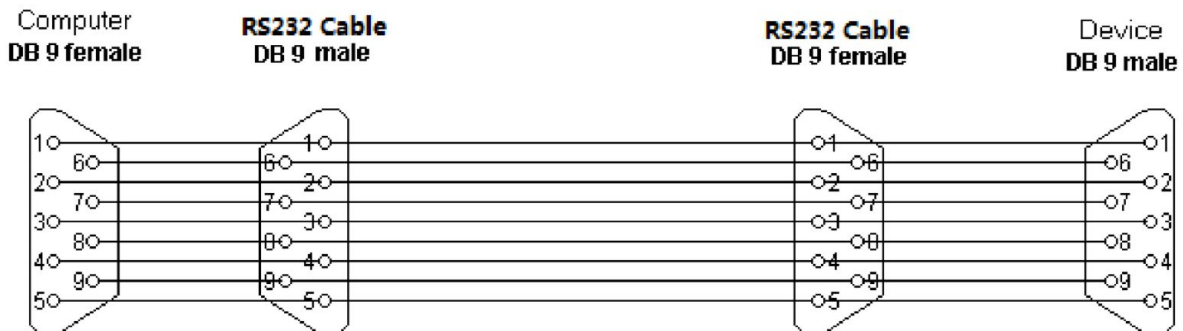

Einstellungen der seriellen Schnittstelle

Elemente	Wert
Baudrate	9600 bps (fest)
Datenbits	8 (fest)
Stoppbits	1 (fest)
Parität	Keine (fest)

Datenstromsteuerung	Keine (fest)
---------------------	--------------

Protokollbeschreibung

Befehlsformat

Nr.	Inhalt	Beschreibung	Anmerkung
1	0xAA	Kopfteil	Fester Wert
2	0xBB		Fester Wert
3	0xCC		Fester Wert
4		Hauptbefehl	
5		Unterbefehl	
6	0x00	Länge	Gültige Daten
7	Prüfsumme	Prüfsumme	Summe von Nr. 4 bis Nr. 6
8	0xDD	Ende	Fester Wert
9	0xEE		Fester Wert
10	0xFF		Fester Wert

RS232-Codeliste

Bildschirmeinstellung

Funktion	Modus	Code	Anmerkung
Ein/Aus	EIN	AA BB CC 01 00 00 01 DD EE FF	
	AUS	AA BB CC 01 01 00 02 DD EE FF	
Quelle	VGA1	AA BB CC 02 03 00 05 DD EE FF	
	HDMI1	AA BB CC 02 06 00 08 DD EE FF	
	HDMI2	AA BB CC 02 07 00 09 DD EE FF	
	HDMI3	AA BB CC 02 05 00 07 DD EE FF	
	AV	AA BB CC 02 02 00 04 DD EE FF	
	DP	AA BB CC 02 11 00 13 DD EE FF	
	PC	AA BB CC 02 08 00 0A DD EE FF	
	Android	AA BB CC 02 0A 00 0C DD EE FF	
Lautstärke	Lautstärke	AA BB CC 03 00 xx ** DD EE FF	
	STUMMSCHALTUNG	AA BB CC 03 01 00 04 DD EE FF	
	STUMMSCHALTUNG AUFHEBEN	AA BB CC 03 01 01 05 DD EE FF	
	Bass	AA BB CC 03 07 xx ** DD EE FF	
	Höhen	AA BB CC 03 08 xx ** DD EE FF	
	Balance	AA BB CC 03 04 yy ## DD EE FF	
	Audio intern	AA BB CC 03 05 00 08 DD EE FF	
	Audio extern	AA BB CC 03 05 01 09 DD EE FF	

	Audio intern & extern	AA BB CC 03 05 02 0A DD EE FF	
	Audio-Voreinstellung: Standard	AA BB CC 03 06 00 09 DD EE FF	
	Audio-Voreinstellung: Film	AA BB CC 03 06 01 0A DD EE FF	
	Audio-Voreinstellung: Besprechung	AA BB CC 03 06 02 0B DD EE FF	
	Audio-Voreinstellung: Klasse	AA BB CC 03 06 03 0C DD EE FF	
	Audio-Voreinstellung: Benutzerdefiniert	AA BB CC 03 06 04 0D DD EE FF	
Bildschirm / Anzeige	Seitenverhältnis: 4:3	AA BB CC 08 01 00 09 DD EE FF	
	Seitenverhältnis: 16:9	AA BB CC 08 00 00 08 DD EE FF	
	Seitenverhältnis: PTP	AA BB CC 08 07 00 0F DD EE FF	
	Helligkeit	AA BB CC 08 09 xx ** DD EE FF	
	Kontrast	AA BB CC 08 0A xx ** DD EE FF	
	Farbton	AA BB CC 08 0B xx ** DD EE FF	
	Schärfe	AA BB CC 08 0C xx ** DD EE FF	
	Anzeige-Voreinstellung: Standard	AA BB CC 08 0D 00 15 DD EE FF	
	Anzeige-Voreinstellung: Hell	AA BB CC 08 0D 01 16 DD EE FF	
	Anzeige-Voreinstellung: Farbreich	AA BB CC 08 0D 02 17 DD EE FF	
	Anzeige-Voreinstellung: Weich	AA BB CC 08 0D 03 18 DD EE FF	
	Anzeige-Voreinstellung: Benutzerdefiniert	AA BB CC 08 0D 04 19 DD EE FF	
Einstellungen	Sprachen: Englisch	AA BB CC 38 02 00 3A DD EE FF	
	Sprachen: Niederländisch	AA BB CC 38 02 01 3B DD EE FF	
	Sprachen: Deutsch	AA BB CC 38 02 02 3C DD EE FF	
	Sprachen: Französisch	AA BB CC 38 02 03 3D DD EE FF	
	Sprachen: Italienisch	AA BB CC 38 02 04 3E DD EE FF	
	Sprachen: Spanisch	AA BB CC 38 02 05 3F DD EE FF	
	Sprachen: Schwedisch	AA BB CC 38 02 06 40 DD EE FF	
	Sprachen: Norwegisch	AA BB CC 38 02 07 41 DD EE FF	
	Sprachen: Dänisch	AA BB CC 38 02 08 42 DD EE FF	
	Tastensperre: Aus	AA BB CC 38 04 00 3C DD EE FF	
	Tastensperre: Ein	AA BB CC 38 04 01 3D DD EE FF	
	IR-Sperre: Aus	AA BB CC 38 05 00 3D DD EE FF	
	IR-Sperre: Ein	AA BB CC 38 05 01 3E DD EE FF	
	Toucheingabe: Aus	AA BB CC 38 07 00 3F DD EE FF	
	Toucheingabe: Ein	AA BB CC 38 07 01 40 DD EE FF	
	RS232: Aus	AA BB CC 38 08 00 40 DD EE FF	
	PC-Spannung	EIN	AA BB CC 09 01 00 0A DD EE FF
AUS		AA BB CC 09 00 00 09 DD EE FF	

Einstellung Fernbedienung

Funktion	Modus	Code	Anmerkung
Fernbedienung	WIN	AA BB CC 07 0B 00 12 DD EE FF	
	Space (Leertaste)	AA BB CC 07 46 00 4D DD EE FF	
	Alt + Tab	AA BB CC 07 1D 00 24 DD EE FF	
	Alt+F4	AA BB CC 07 1F 00 26 DD EE FF	
	NUM_1	AA BB CC 07 00 00 07 DD EE FF	
	NUM_2	AA BB CC 07 10 00 17 DD EE FF	
	NUM_3	AA BB CC 07 11 00 18 DD EE FF	

NUM_4	AA BB CC 07 13 00 1A DD EE FF	
NUM_5	AA BB CC 07 14 00 1B DD EE FF	
NUM_6	AA BB CC 07 15 00 1C DD EE FF	
NUM_7	AA BB CC 07 17 00 1E DD EE FF	
NUM_8	AA BB CC 07 18 00 1F DD EE FF	
NUM_9	AA BB CC 07 19 00 20 DD EE FF	
NUM_0	AA BB CC 07 1B 00 22 DD EE FF	
Display (Anzeige)	AA BB CC 07 1C 00 23 DD EE FF	
Input (Eingang)	AA BB CC 07 07 00 0E DD EE FF	
Home (Startseite)	AA BB CC 07 48 00 4F DD EE FF	
Menu (Menü)	AA BB CC 07 0D 00 14 DD EE FF	
Rücktaste	AA BB CC 07 40 00 47 DD EE FF	
Leerer Bildschirm	AA BB CC 07 4E 00 55 DD EE FF	
AUFWÄRTS	AA BB CC 07 47 00 4E DD EE FF	
ABWÄRTS	AA BB CC 07 4D 00 54 DD EE FF	
NACH LINKS	AA BB CC 07 49 00 50 DD EE FF	
NACH RECHTS	AA BB CC 07 4B 00 52 DD EE FF	
ENTER	AA BB CC 07 4A 00 51 DD EE FF	
Zurück/Escape	AA BB CC 07 0A 00 11 DD EE FF	
VOL+	AA BB CC 07 03 00 0A DD EE FF	
VOL-	AA BB CC 07 41 00 48 DD EE FF	
PageUp (Bild aufwärts)	AA BB CC 07 42 00 49 DD EE FF	
PageDown (Bild abwärts)	AA BB CC 07 0F 00 16 DD EE FF	
F1	AA BB CC 07 45 00 4C DD EE FF	
F2	AA BB CC 07 12 00 19 DD EE FF	
F3	AA BB CC 07 51 00 58 DD EE FF	
F4	AA BB CC 07 5B 00 62 DD EE FF	
F5	AA BB CC 07 44 00 4B DD EE FF	
F6	AA BB CC 07 50 00 57 DD EE FF	
F7	AA BB CC 07 43 00 4A DD EE FF	
F8	AA BB CC 07 1A 00 21 DD EE FF	

	F9	AA BB CC 07 04 00 0B DD EE FF	
	F10	AA BB CC 07 59 00 60 DD EE FF	
	F11	AA BB CC 07 57 00 5E DD EE FF	
	F12	AA BB CC 07 08 00 0F DD EE FF	
	Umschalttaste + F10	AA BB CC 07 16 00 1D DD EE FF	
	Rot	AA BB CC 07 5C 00 63 DD EE FF	
	Grün	AA BB CC 07 5D 00 64 DD EE FF	

Abfrage-Codeliste

Funktion	Modus	Code	Antwortcode (Abfrage)	Status (Abfrage)
Abfrage:	Status der Stromversorgung abfragen	AA BB CC 01 02 00 03 DD EE FF	AA BB CC 80 00 00 80 DD EE FF	Ein
			AA BB CC 80 01 00 81 DD EE FF	Standby
	Status der Lautstärke abfragen	AA BB CC 03 02 00 05 DD EE FF	AA BB CC 82 00 xx ** DD EE FF	Lautstärkepegel
	Status der Stummschaltung abfragen.	AA BB CC 03 03 00 06 DD EE FF	AA BB CC 82 01 00 83 DD EE FF	Stumm geschaltet
			AA BB CC 82 01 01 84 DD EE FF	Stummschaltung aufgehoben
Eingangstatus abfragen	AA BB CC 02 00 00 02 DD EE FF	AA BB CC 81 03 00 84 DD EE FF	VGA	
		AA BB CC 81 06 00 87 DD EE FF	HDMI1	
		AA BB CC 81 07 00 88 DD EE FF	HDMI2	
		AA BB CC 81 05 00 86 DD EE FF	HDMI3	
		AA BB CC 81 11 00 92 DD EE FF	DP	
		AA BB CC 81 02 00 83 DD EE FF	AV	
		AA BB CC 81 08 00 89 DD EE FF	PC	
		AA BB CC 81 0A 00 8B DD EE FF	Android	
PC-Status abfragen	AA BB CC 09 02 00 0B DD EE FF	AA BB CC 83 01 00 84 DD EE FF	PC Aus	
		AA BB CC 83 00 00 83 DD EE FF	PC Ein	
		AA BB CC 83 02 00 85 DD EE FF	PC im Energiesparmodus	
		AA BB CC 83 03 00 86 DD EE FF	PC im Ruhezustand	
Status des leeren	AA BB CC 35 02 00 37 DD EE FF	AA BB CC 35 03 01 39 DD EE FF	Leerer	

Bildschirms abfragen			Bildschirm aktiv
		AA BB CC 35 03 00 38 DD EE FF	Leerer Bildschirm nicht aktiv
Status der Tastensperre abfragen	AA BB CC 39 00 00 39 DD EE FF	AA BB CC 40 00 01 41 DD EE FF	Tastensperre aktiv
		AA BB CC 40 00 00 40 DD EE FF	Tastensperre nicht aktiv
Status der IR-Sperre abfragen	AA BB CC 39 01 00 3A DD EE FF	AA BB CC 40 01 01 42 DD EE FF	IR-Sperre aktiv
		AA BB CC 40 01 00 41 DD EE FF	IR-Sperre nicht aktiv
Status der Helligkeit abfragen	AA BB CC 39 02 00 3B DD EE FF	AA BB CC 40 02 xx ** DD EE FF	Helligkeitsstufe
Status des Kontrasts abfragen	AA BB CC 39 03 00 3C DD EE FF	AA BB CC 40 03 xx ** DD EE FF	Kontraststufe
Status des Farbtons abfragen	AA BB CC 39 04 00 3D DD EE FF	AA BB CC 40 04 xx ** DD EE FF	Farbtonstufe
Status der Schärfe abfragen	AA BB CC 39 05 00 3E DD EE FF	AA BB CC 40 05 xx ** DD EE FF	Schärfenstufe
Display-Voreinstellung abfragen	AA BB CC 39 06 00 3F DD EE FF	AA BB CC 40 06 00 46 DD EE FF	Standard
		AA BB CC 40 06 01 47 DD EE FF	Hell
		AA BB CC 40 06 02 48 DD EE FF	Farbreich
		AA BB CC 40 06 03 49 DD EE FF	Weich
		AA BB CC 40 06 04 4A DD EE FF	Benutzerdefiniert
Status des Seitenverhältnisses abfragen	AA BB CC 39 07 00 40 DD EE FF	AA BB CC 40 07 01 48 DD EE FF	4:3
		AA BB CC 40 07 02 49 DD EE FF	16:9
		AA BB CC 40 07 03 4A DD EE FF	PTP
Bass-Status abfragen	AA BB CC 39 08 00 41 DD EE FF	AA BB CC 40 08 xx ** DD EE FF	Basspegel
Höhen-Status abfragen	AA BB CC 39 09 00 42 DD EE FF	AA BB CC 40 09 xx ** DD EE FF	Höhenpegel
Balance-Status abfragen	AA BB CC 39 0A 00 43 DD EE FF	AA BB CC 40 0A yy ## DD EE FF	Balance-Pegel
Klang-Voreinstellung abfragen	AA BB CC 39 0B 00 44 DD EE FF	AA BB CC 40 0B 00 4B DD EE FF	Standard
		AA BB CC 40 0B 01 4C DD EE FF	Film
		AA BB CC 40 0B 02 4D DD EE FF	Besprechung
		AA BB CC 40 0B 03 4E DD EE FF	Klasse
		AA BB CC 40 0B 04 4F DD EE FF	Benutzerdefiniert

				rt
Status des Audio-Ausgangs abfragen	AA BB CC 39 0C 00 45 DD EE FF	AA BB CC 40 0C 00 4C DD EE FF	Intern	
		AA BB CC 40 0C 01 4D DD EE FF	Extern	
		AA BB CC 40 0C 02 4E DD EE FF	Beide	
Status der Sprache abfragen	AA BB CC 39 0F 00 48 DD EE FF	AA BB CC 40 0F 00 4F DD EE FF	Englisch	
		AA BB CC 40 0F 01 50 DD EE FF	Niederländisch	
		AA BB CC 40 0F 02 51 DD EE FF	Deutsch	
		AA BB CC 40 0F 03 52 DD EE FF	Französisch	
		AA BB CC 40 0F 04 53 DD EE FF	Italienisch	
		AA BB CC 40 0F 05 54 DD EE FF	Spanisch	
		AA BB CC 40 0F 06 55 DD EE FF	Schwedisch	
		AA BB CC 40 0F 07 56 DD EE FF	Norwegisch	
		AA BB CC 40 0F 08 57 DD EE FF	Dänisch	
Status der Toucheingabe abfragen	AA BB CC 39 12 00 4B DD EE FF	AA BB CC 40 12 01 53 DD EE FF	Toucheingabe aktiv	
		AA BB CC 40 12 00 52 DD EE FF	Toucheingabe nicht aktiv	
RS232-Status abfragen	AA BB CC 39 13 00 4B DD EE FF	AA BB CC 40 13 00 53 DD EE FF	RS232 aktiv	

xx = von 0 bis 100, für Lautstärke, Bass, Höhen, Helligkeit, Kontrast, Farbton und Schärfe

Ex. Lautstärke = 30(Dezimal) = 1E(Hex), xx=1E und ** = 1E(Hex) + 82(Hex) = A0(Hex)

yy = von -50 bis 50, für Balance

Ex. Balance = -20(Dezimal) = EC(Hex), yy=EC und ## = EC(Hex) + -4A(Hex) = 36(Hex)

Ex. Balance = 0(Dezimal) = 00(Hex), yy= 00 und ## = 00(Hex) + 4A(Hex) = 4A(Hex)

Ex. Balance = 20(Dezimal) = 14(Hex), yy=14 und ## = 14(Hex) + 4A(Hex) = 5E(Hex)